

# Interaktivní tabule ēno<sup>®</sup> uživatelská příručka

Číslo součásti 2003173021, rev. D  
© 2013 Steelcase, Inc.  
Všechna práva vyhrazena

Informace v tomto dokumentu mohou být bez předchozího upozornění změněny. Reprodukce jakýmkoli způsobem bez písemného souhlasu společnosti Steelcase, Inc. je zakázána.

ěno je registrovaná ochranná známka společnosti Steelcase, Inc.

Tento produkt je chráněn jedním nebo více následujícími patenty: Kanada 2,100,624; EPO 600,576; EPO 871,935; Německo 69,321,445; WO 98/14888; USA 4,777,329; USA 5,248,856; USA 5,327,161; USA 5,434,370; USA 5,583,323; USA 5,585,605; USA 5,623,129; USA 5,665,942; USA 5,790,114; USA 5,838,309; USA 6,353,193; USA 6,355,895; USA 6,445,384; USA 6,667,739; další patenty byly přihlášeny.

Společnost Steelcase, Inc. si vyhrazuje právo bez upozornění změnit design nebo detaily produktu a ukončit výrobu jakéhokoli produktu či materiálu.

Označení Flash™ Player, Shockwave® Player a Authorware® Player vlastní společnost Adobe Systems.

# Obsah

---

|   |    |
|---|----|
| Vítejte   | 6  |
| Co jsou interaktivní bílé tabule ěno?                                     | 6  |
| Instalace interaktivních bílých tabulí ěno                                | 8  |
| Možnosti instalace tabule ěno   | 8  |
| Stručný přehled instalace   | 8  |
| Montáž tabulí ěno 2610 a 2810 na zeď                                      | 9  |
| Co je součástí dodávky  | 10 |
| Montáž bílých tabulí ěno 2610 a 2810 na zeď                               | 11 |
| Umístění nástěnných držáků  | 11 |
| Přípevnění držáků ke zdi  | 13 |
| Přípevnění bílé tabule k nástěnným držákům                                | 15 |
| Přípevnění bílých tabulí ěno click (2650 a 2850) pomocí magnetů           | 17 |
| Co je součástí dodávky  | 17 |
| Příprava na přípevnění tabule ěno click pomocí magnetů                    | 18 |
| Přípevnění tabule ěno click pomocí magnetů                                | 18 |
| Sejmutí bílé tabule ěno click přípevněné pomocí magnetů                   | 20 |
| Přípevnění magnetického pásu s ikonami                                    | 21 |
| Příprava k používání systému ěno  | 22 |
| Stručný přehled přípravy  | 22 |
| Instalace aplikace ěno App  | 22 |
| Požadavky na systém   | 22 |
| Instalace aplikace ěno App  | 23 |
| Vložení baterie do stylusu  | 25 |
| Zapnutí a vypnutí stylusu   | 26 |
| Spárování stylusu ěno s přijímačem ěno receiver                           | 26 |
| Přehled stavů LED diody na přijímači ěno receiver a odstraňování problémů | 29 |
| Přehled stavů LED diody na stylusu ěno                                    | 30 |
| Zahájení práce s projektorem  | 30 |
| Kalibrace počítače a bílé tabule  | 30 |
| Používání systému ěno s jiným hostitelským počítačem                      | 32 |
| Odstranění stylusu spárovaného s přijímačem ěno receiver                  | 32 |
| Pokud používáte starší Bluetooth adaptér PolyVision...                    | 33 |
| Více uživatelů systému ěno  | 34 |
| Větší počet stylusů ěno   | 34 |

|  |    |
|--|----|
| Větší počet interaktivních bílých tabulí ěno a pásů ikon . . . . . | 34 |
| Používání systému ěno . . . . .                                    | 38 |
| Používání stylusu ěno . . . . .                                    | 38 |
| Funkce pásu ikon . . . . .   | 39 |
| Pás ikon aplikace ěno App . . . . .                                | 40 |
| Ovládání myši pomocí stylusu ěno . . . . .                         | 41 |
| Psaní a mazání pomocí stylusu ěno . . . . .                        | 42 |
| Vymazání všeho . . . . .   | 43 |
| Otevření stránky na bílé tabuli pro psaní . . . . .                | 43 |
| Používání klávesnice promítané na tabuli . . . . .                 | 44 |
| Uložení snímku do hostitelského počítače . . . . .                 | 45 |
| Uložení snímku do cloudové služby . . . . .                        | 46 |
| Tisk snímku . . . . .  | 47 |
| Prezentační nástroje „zvýraznění“ a „odhalení“ . . . . .           | 48 |
| Zvýraznění práce . . . . .   | 48 |
| Odhalení práce . . . . .   | 49 |
| Uživatелеm definované ikony . . . . .                              | 50 |
| Pokud vlastníte starší pás ikon ěno . . . . .                      | 51 |
| Ovládání funkcí ikon . . . . .                                     | 52 |
| Ovládání kurzoru pomocí stylusu ěno . . . . .                      | 52 |
| Používání klávesnice promítané na tabuli . . . . .                 | 53 |
| Psaní a mazání pomocí stylusu ěno . . . . .                        | 53 |
| Vymazání všeho . . . . .   | 54 |
| Změna stylu pera . . . . .   | 55 |
| Uložení snímku . . . . .   | 56 |
| Tisk snímku . . . . .  | 56 |
| Funkce „zvýraznění“ a „odhalení“ . . . . .                         | 57 |
| Zvýraznění práce . . . . .   | 57 |
| Odhalení práce . . . . .   | 58 |
| Otevření prázdné stránky na bílé tabuli pro psaní . . . . .        | 59 |
| Aplikace ěno App . . . . .   | 61 |
| Konfigurace funkcí aplikace ěno App . . . . .                      | 61 |
| Stav . . . . .   | 62 |
| Výstrahy a náhledy . . . . .                                       | 64 |
| Ukládání . . . . .   | 65 |
| Ukládání do cloudu . . . . .                                       | 66 |
| Tisk . . . . .   | 68 |
| Pás ikon . . . . .   | 69 |
| Pero/kreslení . . . . .  | 70 |

|   |    |
|---|----|
| Uživatelská nastavení . . . . .   | 72 |
| Používání pásu ikon promítaného na tabuli . . . . .   | 73 |
| Nápověda . . . . .  | 75 |
| Vyhledávání aktualizací . . . . .   | 75 |
| Ukončení aplikace ěno App . . . . .   | 75 |
| Odinstalace aplikace ěno App ze systému Windows . . . . .   | 76 |
| Odinstalace aplikace ěno App z počítače Macintosh OS X . . . . .  | 76 |
| Péče a údržba . . . . .   | 77 |
| Údržba systému ěno . . . . .  | 77 |
| Výměna baterie ve stylusu ěno . . . . .   | 77 |
| Výměna krytky stylusu ěno . . . . .   | 77 |
| Jak získat náhradní díly . . . . .  | 77 |
| Letní údržba . . . . .  | 78 |
| Technická podpora . . . . .   | 79 |
| Shoda s předpisy . . . . .  | 79 |
| Prohlášení FCC . . . . .  | 79 |
| Déclaration de conformité Industrie Canada (IC) . . . . .   | 80 |
| Prohlášení Cofotel pro Mexiko . . . . .   | 80 |
| Shoda s předpisy CE . . . . .   | 80 |
| Shoda se směrnicí o OEEZ . . . . .  | 81 |
| Záruka . . . . .  | 82 |
| Příloha 1: Možnosti Bluetooth párování v systému ěno . . . . .  | 85 |
| Spárování stylusu ěno s počítačem pomocí aplikace ěno App . . . . .   | 86 |
| Spárování stylusu ěno za použití Bluetooth rozhraní integrovaného do počítače se systémem Windows nebo OS X . . . . . | 86 |
| Spárování stylusu ěno s počítačem pomocí Bluetooth produktu třetí strany . . . . .                                    | 87 |
| Příloha 2: Aplikace pro ovládání projektoru ěno one . . . . .   | 89 |
| Konfigurace projektorů PolyVision . . . . .   | 89 |
| Stav projektoru . . . . .   | 90 |
| Ikony pro ovládání projektoru (platí pro modely ěno one) . . . . .  | 92 |
| Více projektorů PolyVision . . . . .  | 92 |
| Příloha 3: Upozornění aplikace ěno App . . . . .  | 94 |
| Rejstřík . . . . .  | 97 |

## Vítejte

---

Blahopřejeme vám ke koupi interaktivní bílé tabule ěno® společnosti Steelcase.



### Co jsou interaktivní bílé tabule ěno?

Interaktivní bílé tabule ěno lze pomocí Bluetooth stylusu ěno bezdrátově propojit s počítačem. Stylus můžete při promítání obsahu z počítače na interaktivní bílou tabuli ěno využít k následujícím činnostem:

- obohacení prezentací díky interakci a spolupráci;
- procházení dokumentů, prezentací a webů přímo přes bílou tabuli;
- psaní, zvýrazňování a mazání poznámek;
- tisk a ukládání práce.

Interaktivní bílé tabule ěno jsou vyrobeny z keramické oceli, takže na ně lze používat stíratelné značkovače, magnety i stylus.

**POZNÁMKA:**

Interaktivní bílá tabule ěno podporuje spolupřáci, protože umožňuje souběžnou činnost většího počtu uživatelů se stylusy. Viz „Více uživatelů systému ěno“ na straně 34.

## Instalace interaktivních bílých tabulí ěno

---

Při části této instalace jsou zapotřebí dvě osoby.

### Možnosti instalace tabule ěno

Společnost Steelcase nabízí tyto možnosti instalace interaktivní bílé tabule ěno:

- ěno 2610: nástěnná bílá tabule 1223 mm × 1638 mm, kterou lze natrvalo nainstalovat na zeď dle pokynů v tomto návodu. Model ěno 2610 lze také připevnit na mobilní stojan, který zakoupíte u prodejce společnosti Steelcase. Pokud používáte mobilní stojan, postupujte dle montážních pokynů přiložených ke stojanu a poté přejděte do části „Příprava k používání systému ěno“ na straně 22.
- ěno 2810: bílá tabule 1223 mm × 2171 mm, kterou lze natrvalo nainstalovat na zeď dle pokynů v tomto návodu.
- ěno click 2650 a 2850: magneticky přichycená interaktivní bílá tabule s úhlopříčkou 1905 mm a 2362 mm, kterou lze dle pokynů v tomto návodu připevnit ke kovovému povrchu. Bílé tabule ěno click přilnou pomocí jedinečných magnetických úchytů, které usnadňují bezpečné používání i sejmutí tabule, k jakémukoli kovovému povrchu, jako je jiná bílá tabule.
- ěno one (různé modely): interaktivní bílá tabule ěno s integrovaným projektorem PolyVision s řadou možností instalace. Viz „Průvodce instalací tabule ěno one na fixní nástěnné rameno“ a „Příloha 2: Aplikace pro ovládání projektoru ěno one“ na straně 89.

### Stručný přehled instalace

1. Připevněte interaktivní bílou tabuli ěno (2610 nebo 2810) na zeď. (Viz „Montáž tabulí ěno 2610 a 2810 na zeď“ na straně 9.)

Nebo:

1. Připevněte interaktivní bílou tabuli ěno click (2650 nebo 2850) k magnetickému povrchu. (Viz „Připevnění bílých tabulí ěno click (2650 a 2850) pomocí magnetů“ na straně 17.)
2. Nainstalujte magnetický pás s ikonami. (Viz „Připevnění magnetického pásu s ikonami“ na straně 21.)



3. Nainstalujte do počítače aplikaci ěno Application od společnosti Steelcase. (Viz „Instalace aplikace ěno App“ na straně 22.)
4. Připojte k počítači přijímač ěno. (Viz „Příprava k používání systému ěno“ na straně 22.)
5. Připravte k používání stylus ěno. (Viz „Příprava k používání systému ěno“ na straně 22.)
6. Připojte k počítači projektor. (Viz „Zahájení práce s projektořem“ na straně 30.)
7. Vyzkoušejte bílou tabuli ěno.

## Montáž tabulí ěno 2610 a 2810 na zeď

Budete potřebovat následující nástroje a pomůcky:

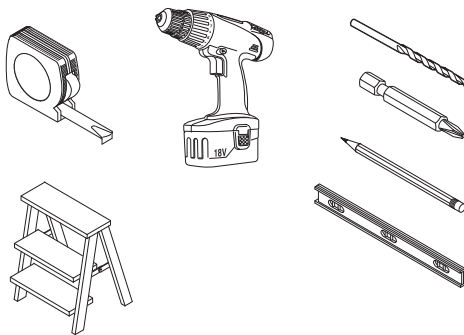

## Co je součástí dodávky

1. Sada se stylusem ěno, která obsahuje stylus, baterii, dva náhradní hroty pro stylus, přijímač ěno receiver a prodlužovací USB kabel.
2. Magnetický pás s ovládacími ikonami.
3. Bílá tabule ěno (2610 nebo 2810).
4. Dva (2610) nebo tři (2810) montážní držáky.
5. Čtyři (2610) nebo šest (2810) křížových samovrtných šroubů s plochou hlavou č. 8 × 0,5.
6. Čtyři (2610) nebo šest (2810) křížových pozinkovaných šroubů s plochou hlavou č. 8 × 1,75.
7. Čtyři (2610) nebo šest (2810) hmoždinek.
8. Instalační DVD disk s aplikací ěno App.

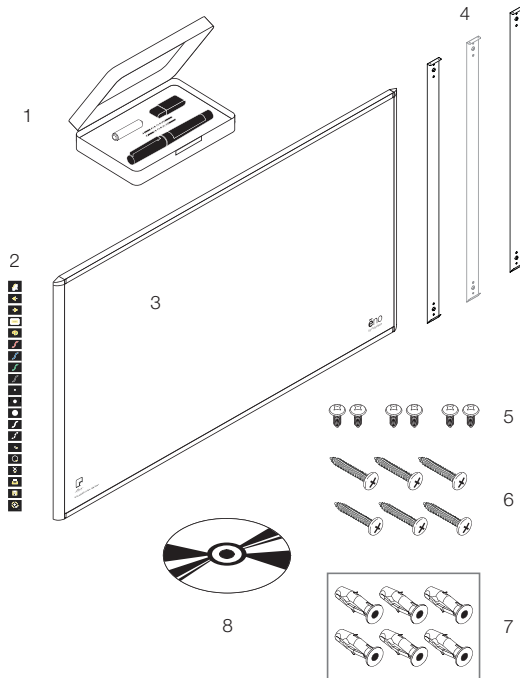

## Montáž bílých tabulí ěno 2610 a 2810 na zeď

Tyto pokyny vás provedou montáží bílé tabule ěno na zeď ze sádkartonu. Pokud je zeď z jiného materiálu, například betonu nebo cihel, postupujte dle těchto pokynů, ale k připevnění jednotky na zeď použijte vhodné hmoždinky.

Připravte si k ruce:

- pásmo;
- křížový šroubovák;
- vrtačku;
- vodováhu;
- ochranné brýle;
- tužku;
- detektor výztuh;
- schůdky;
- modely 2610: dva nástěnné držáky a čtyři hmoždinky do sádkartonu se šrouby (součástí dodávky);
- modely 2810: dva nástěnné držáky a šest hmoždinek do sádkartonu se šrouby (součástí dodávky).

### POZNÁMKA:

K dispozici jsou pokyny a montážní materiál pro případ, že zdi mají kovové nebo dřevěné výztuhy. Nezapomeňte ve zdi vyhledat výztuhy; pokud je to možné, použijte je k uchycení montážních šroubů.

## Umístění nástěnných držáků

Postup při umístění nástěnných držáků:

1. Zvolte místo na zdi s dobrou přístupností k počítači a ke kabelu projektoru.
2. Je-li to možné, vyhledejte ve zdi výztuhy a zvolte místa vrtů tak, aby vrtý procházely výztuhami. Pro případ, že nelze výztuhy použít, jsou k dispozici hmoždinky do sádkartonu.

3. Pečlivě nakreslete čáru ve výšce 2106 mm od podlahy. Použijte vodováhu, abyste se ujistili, že čára je skutečně v rovině.

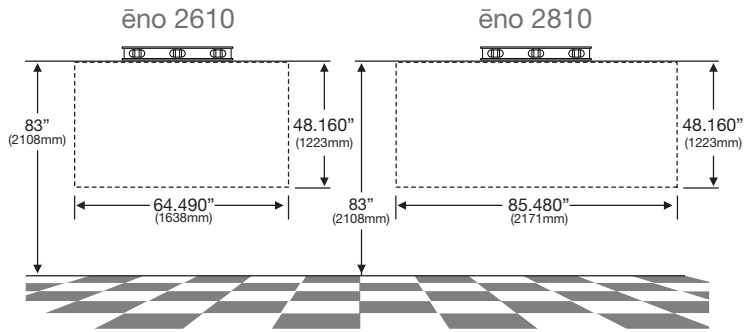

4. Použijte horní a spodní otvory pro šrouby na nástěnných držácích jako šablonu pro pečlivé označení čtyř (ěno 2610) nebo šesti (ěno 2810) míst vrtání.

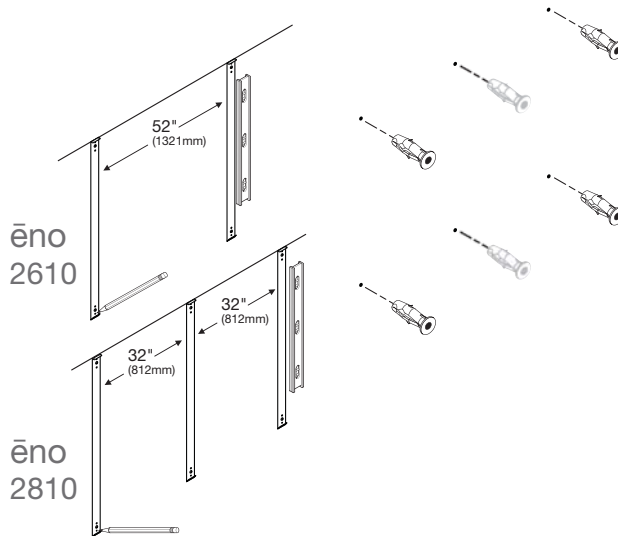

5. Jestliže provádíte montáž na sádkartonovou zeď, umístěte do zdí v označených místech vrtání čtyři (ěno 2610) nebo šest (ěno 2810) hmoždinek do sádkartonu.

## Připevnění držáků ke zdi

Postup při připevnění nástěnných držáků:

1. Pokud provádíte montáž na sádkartonovou zeď, přišroubujte dva (ěno 2610) nebo tři (ěno 2810) montážní držáky ke zdi pomocí hmoždinek, viz obrázek.

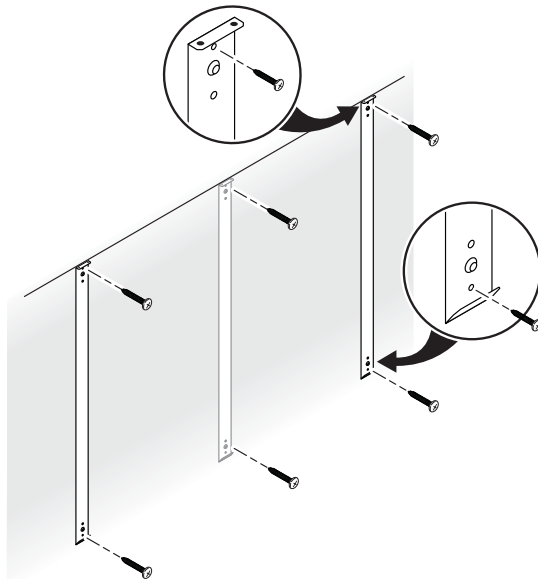

Pokud provádíte montáž na betonovou nebo cihlovou zeď, přišroubujte dva (ěno 2610) nebo tři (ěno 2810) montážní držáky ke zdi, viz obrázek.

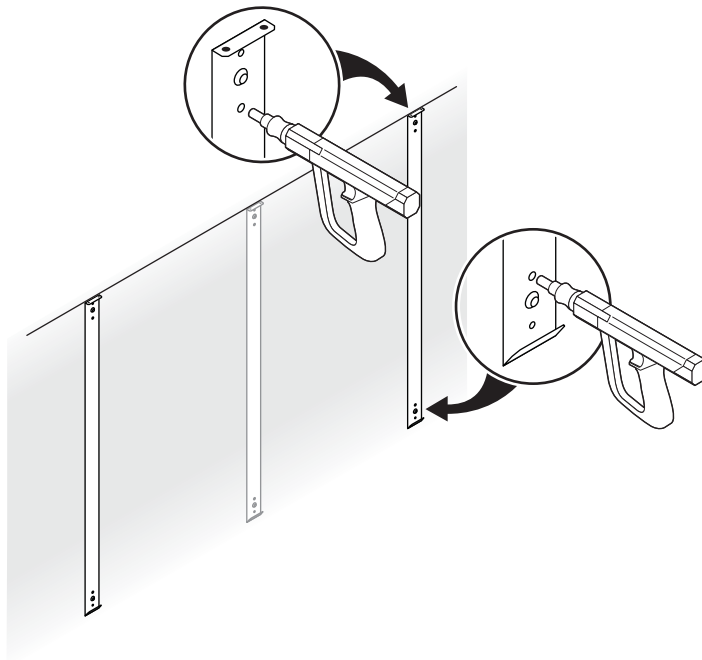

## Připevnění bílé tabule k nástěnným držákům

Postup při připevnění bílé tabule:

1. S pomocí další osoby zvedněte bílou tabuli a zavěste ji na nástěnné držáky, viz obrázek.

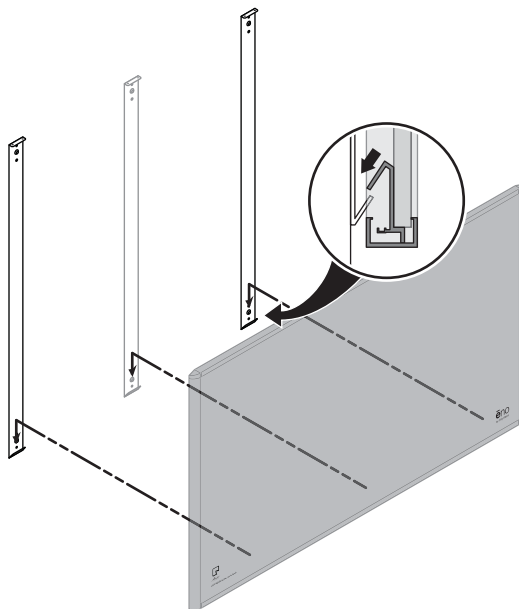

2. Připevněte bílou tabuli čtyřmi (ěno 2610) nebo šesti (ěno 2810) dodanými šrouby k horní hraně nástěnných držáků.

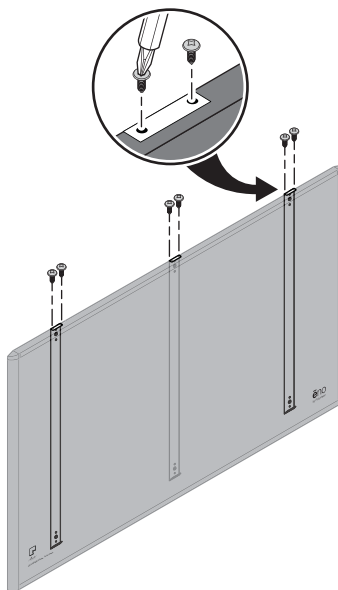

Po dokončení montáže bílé tabule na zed' přejděte do části „Připevnění magnetického pásu s ikonami“ na straně 21.



## Přípevnění bílých tabulí ěno click (2650 a 2850) pomocí magnetů

K montáži bílých tabulí ěno click (2650 a 2850) na kovový povrch, jako je jiná bílá tabule nebo černá tabule, a k jejich sejmutí jsou zapotřebí dvě osoby. Budete potřebovat následující:

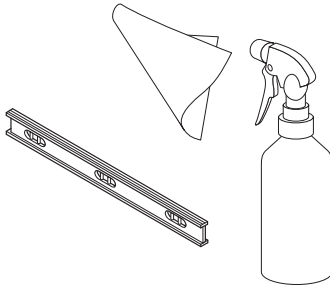

### Co je součástí dodávky

- Interaktivní bílá tabule ěno click (2650 nebo 2850).
- Magnetický pás s ovládacími ikonami.
- Sada se stylusem ěno, která obsahuje stylus, baterii, dva náhradní hroty pro stylus, přijímač ěno receiver a prodlužovací USB kabel.
- Instalační DVD disk s aplikací ěno App.

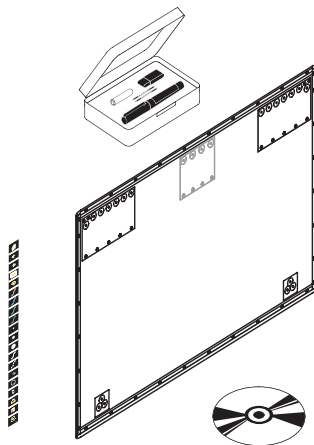

## Příprava na připevnění tabule ěno click pomocí magnetů

Interaktivní bílé tabule ěno click lze připevnit k jakémukoli magnetickému povrchu, včetně většiny černých a bílých tabulí, a to pomocí silných, bezpečných magnetů, které nijak nepoškozují povrch.

Příprava na připevnění bílé tabule ěno pomocí magnetů:

1. Ujistěte se, že povrch, na který chcete bílou tabuli ěno click připevnit, je kovový.
2. Důkladně povrch očistěte.

### POZNÁMKA:

Použijte jemný látkový hadřík a čisticí roztok, například směs 50 % alkoholu a 50 % vody.

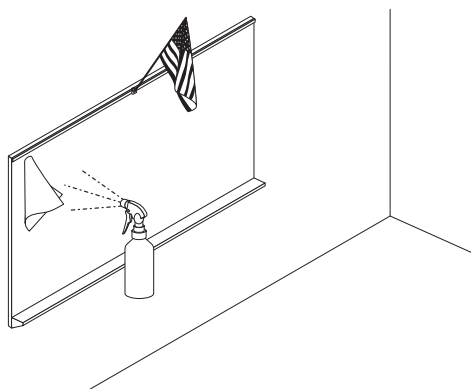

## Připevnění tabule ěno click pomocí magnetů

Postup při připevnění bílé tabule ěno click:

1. S pomocí další osoby bílou tabuli ěno click nadzvedněte a položte její spodní hranu na přihrádku na pera (nebo blízko ní) bílé tabule připevněné ke zdi, pokud je to možné, nebo jiným způsobem zajistěte, aby bílá tabule ěno click byla v rovině a v požadované poloze.
2. Posuňte spodní hranu bílé tabule ěno click směrem k povrchu tak, aby se magnety přichytily k magnetickému povrchu.

3. Jemně posouvejte horní hranu bílé tabule ěno click směrem k magnetickému povrchu, dokud se horní magnety nepřichytí.

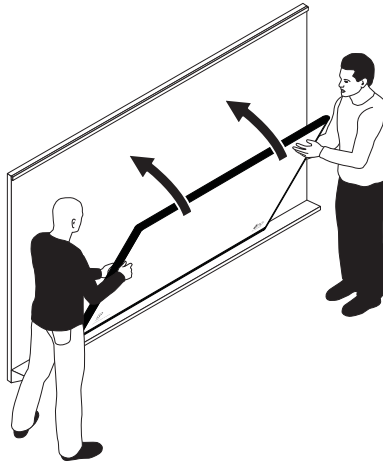

4. Pomocí vodováhy zkontrolujte, zda je bílá tabule ěno click v rovině. Pokud není, dle pokynů níže ji sejměte a znovu připevněte.

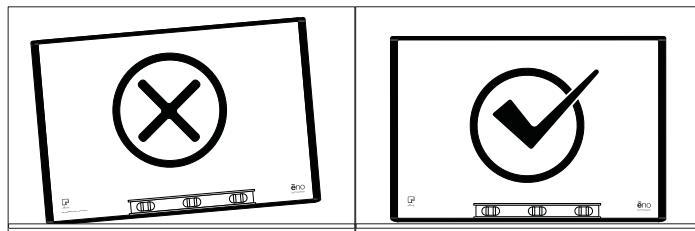

## Sejmutí bílé tabule ěno click připevněné pomocí magnetů

K sejmutí bílé tabule ěno click jsou zapotřebí dvě osoby.

Postup při sejmutí bílé tabule ěno click:

1. S pomocí další osoby silně a rovnoměrně zatlačte současně na oba okraje bílé tabule ěno click (z její zadní strany) a odtlačte spodní hranu od magnetického povrchu.

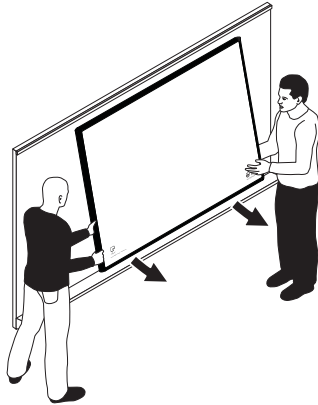

2. Zvedněte spodní hranu bílé tabule ěno click nahoru, dokud nesvírá úhel přibližně 40 stupňů s podlahou. Horní magnety se pod tímto úhlem uvolní.

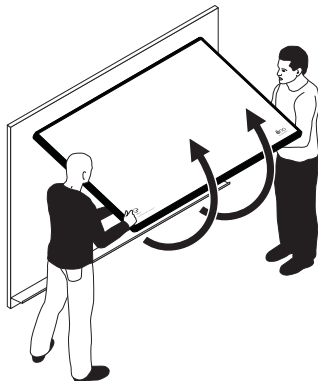

3. Potě, co se magnety uvolně, odsuěte bělou tabuli od povrchu.

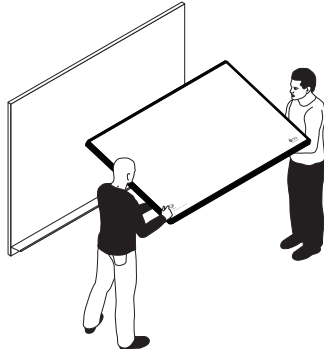

### Připevněně magnetickěho pěsu s ikonami

Magnetickě pěs ikon ěno poskytuje pŕi klepnutě stylusem ěno interaktivně prvky a funkce. Pěs lze pŕipevnět na libovolně kovově povrch, větěně bělě tabule ěno.

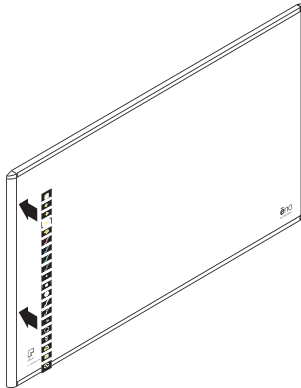

## Příprava k používání systému ěno

---

Související témata:

- „Stručný přehled přípravy“
- „Instalace aplikace ěno App“
- „Vložení baterie do stylusu“
- „Zapnutí a vypnutí stylusu“
- „Spárování stylusu ěno s přijímačem ěno receiver“
- „Zahájení práce s projektorem“
- „Kalibrace počítače a bílé tabule“

### Stručný přehled přípravy

Interaktivní bílé tabule ěno lze pomocí Bluetooth stylusu ěno bezdrátově propojit s hostitelským počítačem. K tomu je zapotřebí:

- nainstalovat aplikaci ěno App do hostitelského počítače;
- zapojit přijímač ěno receiver do USB portu hostitelského počítače;
- vložit baterii do stylusu ěno;
- spárovat Bluetooth stylus ěno s přijímačem ěno receiver;
- nastavit promítání plochy počítače na bílou tabuli ěno;
- nakalibrovat počítač a bílou tabuli.

### Instalace aplikace ěno App

Související témata:

- „Požadavky na systém“
- „Instalace aplikace ěno App“

### Požadavky na systém

Počítač se systémem Windows musí splňovat následující podmínky:

- procesor Pentium 500 MHz;

- 512 MB RAM;
- systém Windows XP SP2 (32 bitů), Tablet XP SP2, Windows 7 nebo Windows 8;
- videoport VGA HD-15;
- USB port.

Počítač Macintosh musí splňovat následující podmínky:

- OS X 10.6 (Snow Leopard) nebo vyšší;
- USB port.

## Instalace aplikace ěno App

Související témata:

„Co je součástí dodávky“

Postup při instalaci aplikace ěno App do hostitelského počítače:

1. Zapojte přijímač ěno receiver do USB portu hostitelského počítače.

### POZNÁMKA:

Nejkvalitnějšího přenosu signálu dosáhnete, když zajistíte, aby mezi stylusem a přijímačem ěno receiver nebyly při běžném používání žádné překážky. Volitelně můžete počítač a přijímač ěno receiver propojit prodlužovacím USB kabelem (součást dodávky), a zlepšit tak příjem signálu přijímačem.

### POZNÁMKA:

Pokud vás operační systém vyzve k restartu počítače, počkejte na dokončení instalace aplikace ěno App, abyste nemuseli restartovat dvakrát.

2. Vložte instalační DVD disk s aplikací ěno App, verze 3.0 nebo vyšší, do diskové mechaniky počítače nebo si aplikaci stáhněte z adresy <http://techsupport.steelcase.com/home/downloads>.



Instalace by se měla spustit automaticky. Pokud se tak nestane:

- **Windows:** Dvakrát klikněte na ikonu „Počítač“ na ploše a poté dvakrát klikněte na disk s názvem „ěno App“. Chcete-li nainstalovat aplikaci ěno App v angličtině, dvakrát klikněte na soubor „PVAutoRun.exe“. Chcete-li nainstalovat aplikaci ěno App v jiném jazyce, přejděte do odpovídající složky a dvakrát klikněte na soubor „Setup“.
  - **Macintosh OS X:** Dvakrát klikněte na ikonu aplikace ěno App na ploše, poté dvakrát klikněte na složku s názvem „Mac“ a nakonec dvakrát klikněte na soubor „ěno App 3.0.dmg“.
3. Dokončete instalaci dle pokynů na obrazovce.
  4. Po dokončení instalace musíte restartovat systém.

**POZNÁMKA:**

Na konci procesu instalace aplikace ěno App můžete spárovat Bluetooth zařízení. Viz „Spárování stylusu ěno s přijímačem ěno receiver“ na straně 26.



Po dokončení instalace se na obrazovce počítače zobrazí zpráva a v hlavním panelu (Windows) nebo v nabídce s doplňky (Macintosh) bude k dispozici ikona aplikace ěno App.

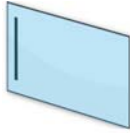

ikona aplikace ěno App

Aplikace ěno App při spuštění počítače nenápadně běží na pozadí. Informace o konfiguraci funkcí aplikace ěno App viz „Konfigurace funkcí aplikace ěno App“ na straně 61.

## Vložení baterie do stylusu

Související témata:

„Zapnutí a vypnutí stylusu“

„Používání stylusu ěno“

„Výměna baterie ve stylusu ěno“

Stylus ěno vyžaduje jednu baterii AAA (součást dodávky).

### POZNÁMKA:

Při výměně baterie ve stylusu použijte lithium-iontovou baterii AAA, abyste zajistili optimální výkon. Viz „Výměna baterie ve stylusu ěno“ na straně 77.

Postup při vkládání baterie:

1. Otevřete prostor pro baterii.

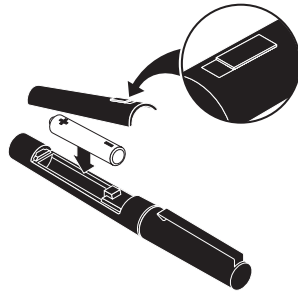

2. Vložte baterii.
3. Usadte zpět na místo krytku prostoru pro baterii.

## Zapnutí a vypnutí stylusu

Komunikace mezi stylusem a hostitelským počítačem probíhá tehdy, když je sejmuta krytka stylusu. Postup při zapnutí nebo vypnutí stylusu ěno:

- Sejměte nebo nasadte krytku stylusu.

### POZNÁMKA:

Když stylus nepoužíváte, nasadte na něj krytku, čímž prodloužíte životnost baterie.

## Spárování stylusu ěno s přijímačem ěno receiver

Související témata:

[„Přehled stavů LED diody na přijímači ěno receiver a odstraňování problémů“](#)

[„Větší počet stylusů ěno“](#)

Přijímač ěno je připojen k USB portu hostitelského počítače a spáruje Bluetooth signál se stylusem ěno. S jedním přijímačem ěno receiver lze spárovat až tři stylusy ěno. Viz „Více uživatelů systému ěno“ na straně 34.

**POZNÁMKA:**

Pokud jste provedli aktualizaci na aplikaci ěno App, verze 3.0 nebo vyšší, a máte starší Bluetooth adaptér PolyVision, nahlédněte do části „Pokud používáte starší Bluetooth adaptér PolyVision...“ na straně 33.

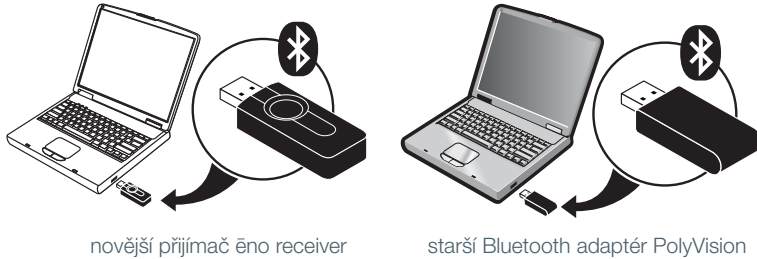

Postup při instalaci přijímače ěno receiver a jeho spárování se stylusem ěno:

1. Zapněte hostitelský počítač a ujistěte se, že již byla nainstalována aplikace ěno App, verze 3.0 nebo vyšší. Viz „Instalace aplikace ěno App“ na straně 22.
2. Ujistěte se, že k USB portu hostitelského počítače je připojen přijímač ěno receiver.

**POZNÁMKA:**

Nejkvalitnějšího přenosu signálu dosáhnete, když zajistíte, aby mezi stylusem a přijímačem ěno receiver nebyly při běžném používání žádné překážky. Volitelně můžete počítač a přijímač ěno receiver propojit prodlužovacím USB kabelem (součást dodávky), a zlepšit tak příjem signálu přijímačem.

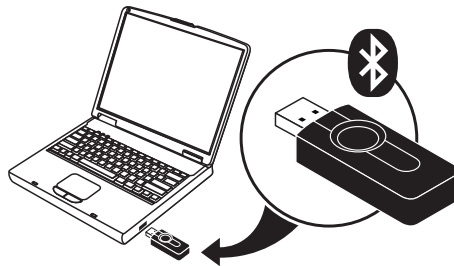

3. Zapněte stylus ěno sejmutím krytky.

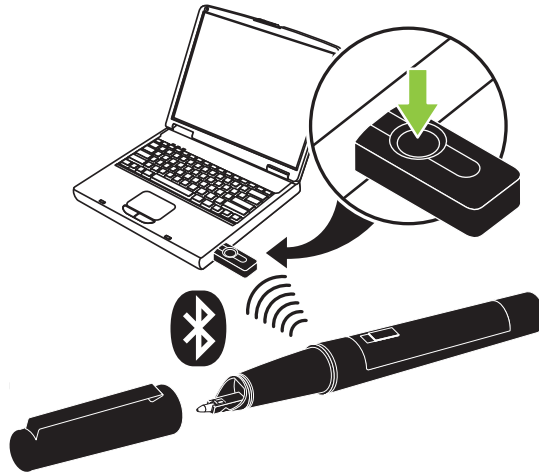

4. Počkejte, až začne LED dioda na stylusu každé tři sekundy zeleně blikat. Vysvětlení dalších signálů LED diody na stylusu viz „Přehled stavů LED diody na stylusu ěno“ na straně 30.
5. Spárování Bluetooth signálu se stylusem provedete tak, že stisknete a uvolníte tlačítko na přijímači ěno receiver.

Po dobu, kdy přijímač ěno receiver vyhledává Bluetooth signál stylusu ěno, bude na obrazovce počítače zobrazena stavová zpráva a LED dioda na přijímači ěno receiver bude blikat zeleně.

Po úspěšném spárování (do 30 sekund) stavová zpráva na obrazovce počítače oznámí, že systém ěno je připraven k používání a LED dioda začne svítit nepřerušovaně modře.

Pokud spárování nebude úspěšné, bude na obrazovce počítače zobrazena stavová zpráva.

**Odstraňování problémů:** Jestliže se spárování nezdařilo, můžete zkusit problém odstranit tak, že odpojíte přijímač ěno receiver od USB portu, počkáte pět sekund, opět jej zapojíte a zkusíte spárování provést znovu.

**POZNÁMKA:**

Ačkoli se to nedoporučuje, je možné ke spárování se stylusem ěno použít integrované Bluetooth rozhraní hostitelského počítače nebo Bluetooth produkt třetí strany. Viz „Příloha 1: Možnosti Bluetooth párování v systému ěno“ na straně 85. Stylus je identifikován jako zařízení ADP-301.

## Přehled stavů LED diody na přijímači ěno receiver a odstraňování problémů

Pokud LED dioda na přijímači ěno receiver svítí zeleně a...

- ... po pokusu o spárování pětkrát blikne, stylus byl správně spárován s přijímačem ěno.
- ... po sejmutí krytky stylusu třikrát blikne (v situaci, kdy byl stylus spárován a je spuštěna aplikace ěno App 3.0 nebo vyšší), stylus ěno byl úspěšně znovu připojen k počítači.

Pokud LED dioda na přijímači ěno receiver svítí modře a...

- ... neblíká, aplikace ěno App komunikuje s přijímačem ěno.
- ... při práci se stylusem bliká, probíhá úspěšný přenos dat ze stylusu ěno do počítače.

Pokud LED dioda na přijímači ěno receiver svítí červeně a...

- ... po pokusu o spárování pětkrát rychle blikne, stylus nebyl s přijímačem ěno správně spárován. Musíte znovu zahájit proces párování.
- ... po sejmutí krytky stylusu třikrát blikne (v situaci, kdy byl stylus ěno spárován a je spuštěna aplikace ěno App 3.0 nebo vyšší), stylus ěno nebyl úspěšně připojen k počítači. Musíte na stylus nasadit krytku a opět ji sejmout.
- ... neblíká, aplikace ěno App nebyla zaktualizována na verzi 3.0 nebo vyšší nebo není spuštěn ovladač. Spusťte na hostitelském počítači aplikaci ěno App, verze 3.0 nebo vyšší, a zahajte znovu proces párování.

## Přehled stavů LED diody na stylusu ěno

LED dioda na stylusu ěno poskytuje dodatečné informace o Bluetooth komunikaci s počítačem.

| LED dioda                             | Stav                           |
|---------------------------------------|--------------------------------|
| Blikne každé tři sekundy              | Režim párování                 |
| Svítil nepřerušeně dvě sekundy zeleně | Připojen a připraven k použití |
| Rychle šestkrát blikne                | Nízký stav baterie             |

## Zahájení práce s projektorem

Postup při nastavení projektoru a zahájení ovládání počítače pomocí bílé tabule:

1. Zapojte videokabel projektoru do videoportu počítače.
2. Zapojte druhý konec videokabelu do projektoru.
3. Zapojte napájecí kabel projektoru do zásuvky.
4. Zapněte projektor a zaostřete a vyrovnejte obraz promítaný z obrazovky počítače na tabuli. Promítaný obraz nemusí vyplnit bílou oblast.
5. Proveďte kalibraci počítače a bílé tabule dle pokynů níže.

## Kalibrace počítače a bílé tabule

Možná bude nutné provést kalibraci bílé tabule a plochy počítače. Kalibrace zajišťuje, že místo, kterého se dotkne hrot stylusu na bílé tabuli, přesně odpovídá poloze kurzoru a pera promítané z obrazovky počítače.

Postup při kalibraci bílé tabule ěno a hostitelského počítače, ze kterého je promítán obraz:

1. Ujistěte se, že plocha počítače promítaná na bílou tabuli se na tabuli vejde celá.
2. Pomocí stylusu ěno jednou klepněte na ikonu Kalibrovat v pásu ikon aplikace ěno App.

**POZNÁMKA:**

Pokud jste provedli aktualizaci na aplikaci ěno App, verze 3.0 nebo vyšší, a máte starší pás ikon, klepněte na ikonu Vyrovnat, viz obrázek níže.



novější ikona Kalibrovat

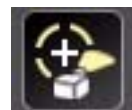

starší ikona Vyrovnat

**POZNÁMKA:**

Pokud používáte bílou tabuli ěno poprvé, pokud byl počítač právě restartován nebo pokud byla právě spuštěna aplikace ěno App, klepněte místo ikony Kalibrovat na bílou tabuli.

Z počítače bude na bílou tabuli promítáno kalibrační okno, viz níže.



3. Pomocí stylusu ěno klepněte dle pokynů na bílé tabuli na každý kříž promítaný na tabuli.

Po dokončení kalibrace můžete začít používat stylus ke komunikaci s počítačem.

## Používání systému ěno s jiným hostitelským počítačem

Díky novějšímu přijímači ěno receiver je používání systému ěno s jiným hostitelským počítačem snadné.

Postup při používání systému ěno s jiným hostitelským počítačem:

1. Ujistěte se, že je na počítači nainstalována aplikace ěno App, verze 2.4 nebo vyšší.
2. Zapojte přijímač ěno receiver do USB portu nového hostitelského počítače.

Není nutné provést nové spárování stylusu.

## Odstranění stylusu spárovaného s přijímačem ěno receiver

Související témata:

[„Více uživatelů systému ěno“](#)

S jedním přijímačem ěno receiver lze spárovat až tři stylusy ěno.

Postup při odebrání všech stylusů ěno spárovaných s totožným přijímačem ěno receiver:

- Stiskněte na dobu aspoň deseti sekund tlačítko na přijímači ěno. Na obrazovce počítače bude zobrazena stavová zpráva informující o odebrání všech spárování z přijímače ěno.

Postup při odebrání jednoho stylusu spárovaného s přijímačem ěno receiver:

1. Klikněte na ikonu aplikace ěno App na hostitelském počítači.
2. V nabídce zvolte „Nastavení ěno Application...“.
3. Klikněte na položku „Stav“.
4. Zapněte stylus ěno sejmutím krytky.
5. Vyberte stylus ěno v seznamu produktů na kartě „Stav“.
6. Klikněte na „Odebrat stylus“.



## Pokud používáte starší Bluetooth adaptér PolyVision...

Související témata:

[„Přehled stavů LED diody na stylusu ěno“](#)

Jestliže jste provedli upgrade na aplikaci ěno App ve verzi 3.0 nebo vyšší, je možné, že používáte původní Bluetooth adaptér PolyVision, nikoli novější přijímač ěno.

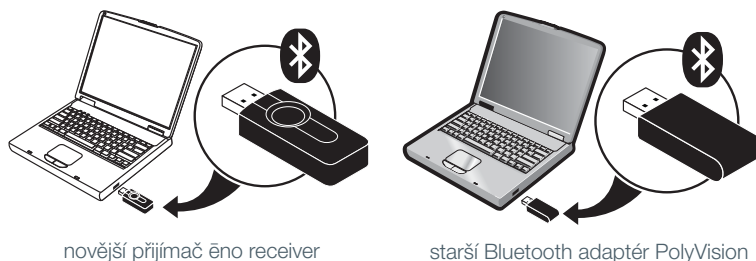

### POZNÁMKA:

O nový přijímač ěno (číslo součásti ENOREC01) můžete požádat prodejce Steelcase nebo technickou podporu. Viz „Technická podpora“ na straně 79.

Při používání původního Bluetooth adaptéru PolyVision naváže stylus ěno Bluetooth spojení s hostitelským počítačem, nikoli s adaptérem. Proto je v případě, že chcete použít stylus ěno s jiným hostitelským počítačem ve stejné místnosti, nutné zrušit spárování stylusu ěno s hostitelským počítačem a teprve poté provést spárování s odlišným hostitelským počítačem.

Postup při zrušení spárování stylusu s hostitelským počítačem:

1. Klikněte na ikonu aplikace ěno App na hostitelském počítači.
2. V nabídce zvolte „Nastavení ěno Application...“.
3. Klikněte na položku „Stav“.
4. Zapněte stylus ěno sejmutím krytky.
5. Vyberte stylus ěno v seznamu produktů na kartě „Stav“.
6. Klikněte na „Odebrat stylus“.

**POZNÁMKA:**

Ať již používáte systém Windows nebo počítač Macintosh, pokud se rozhodnete použít při spárování stylusu ěno Bluetooth funkci operačního systému, nikoli Bluetooth adaptér PolyVision, můžete spárování stylusu zrušit stejným způsobem jako při odebrání jakéhokoli jiného zařízení Bluetooth. Informace o všech možnostech spárování viz „Příloha 1: Možnosti Bluetooth párování v systému ěno“ na straně 85.

Ujistěte se, že provádíte spárování stylusu s hostitelským počítačem, v němž je nainstalována aplikace ěno App.

## Více uživatelů systému ěno

Aplikace ěno App umožňuje různé způsoby spolupráce většího počtu uživatelů.

### Větší počet stylusů ěno

Bílá tabule ěno umožňuje bezdrátové ovládání prezentací a spolupráci až tří uživatelů současně. Tři uživatelé, každý se svým vlastním stylusem, mohou současně psát, mazat a komunikovat s počítačem.

Postup při spárování jednotlivých stylusů ěno s totožným přijímačem ěno receiver viz „Spárování stylusu ěno s přijímačem ěno receiver“ na straně 26.

Každý uživatel může pomocí jedinečného stylu pera psát ve stejnou dobu. Když jeden uživatel klepne na ikonu Myš nebo Značkovač, všichni uživatelé budou přepnuti do stejného režimu. Myš může v jeden okamžik ovládat pouze jeden uživatel.

### Větší počet interaktivních bílých tabulí ěno a pásů ikon

Systém ěno rovněž podporuje až tři bílé tabule zobrazující odlišné části plochy hostitelského počítače, jako kdybyste měli k počítači připojeno více monitorů. Chcete-li použít více projektorů, je možné, že bude zapotřebí přidat další grafickou kartu nebo karty.

Protože každá bílá tabule komunikuje prostřednictvím stejné aplikace ěno App v hostitelském počítači, můžete používat tři stylusy na libovolné bílé tabuli. Každý stylus musí být spárován se stejným přijímačem ěno receiver. Viz „Spárování stylusu ěno s přijímačem ěno receiver“ na straně 26.

V místnosti s větším počtem bílých tabulí, které jsou ovládány prostřednictvím stejného hostitelského počítače, musí mít každá z těchto tabulí jedinečný magnetický pás ikon „A“, „B“ nebo „C“ a jedinečné identifikační číslo produktu (nachází se v levém dolním rohu bílé tabule). Díky tomu mohou uživatelé u jednotlivých tabulí nezávisle psát, mazat a pracovat s počítačem. Například uživatel u tabule „A“ může psát červenou barvou, zatímco uživatel u tabule „B“ píše černou barvou.



Postup při konfiguraci aplikace ěno App tak, aby reagovala na magnetický pás ikon „A“, „B“ nebo „C“ (nebo na všechny):

1. Připojte projektory k počítači.
2. Klikněte v hlavním panelu (Windows) nebo v nabídce s doplňky (Macintosh) na ikonu aplikace ěno App.
3. V nabídce zvolte „Nastavení ěno Application...“.
4. Klikněte na „Stav“.

- Klikněte na interaktivní bílou tabuli ěno, kterou chcete nakonfigurovat. Ve spodní části okna se zobrazí nastavení zvoleného produktu.

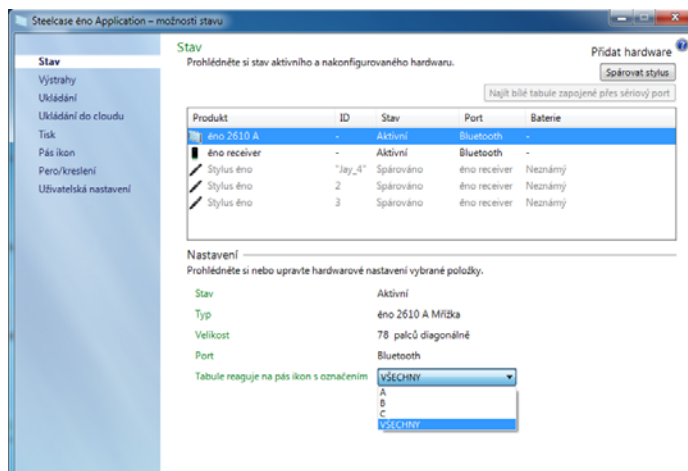

- Klikněte na rozevírací nabídku vedle textu „Tabule reaguje na pás ikon s označením“ a vyberte volbu, která odpovídá magnetickému pásu ikon s označením „A“, „B“ nebo „C“ na příslušné tabuli. Pokud chcete, aby všechny bílé tabule reagovaly na všechny pásy ikon, nebo pokud je používána pouze jedna bílá tabule, zvolte možnost „Všechny“.
- Zopakujte výše uvedené kroky i v případě až dvou dalších interaktivních bílých tabulí ěno, na které je promítán obsah pomocí projektorů připojených k těmto počítačům.

Kalibrace bílé tabule a promítané plochy počítače je důležitá a může vyžadovat úpravy u každé tabule samostatně. Postup při kalibraci většího počtu bílých tabulí:

1. Klikněte v hlavním panelu (Windows) nebo v nabídce s doplňky (Macintosh) na ikonu aplikace ěno App.
2. V nabídce zvolte „Zarovnat (kalibrovat) displej“.
3. Zvolte zobrazení, které odpovídá magnetickému pásu ikon s označením „A“, „B“ nebo „C“ na příslušné bílé tabuli.
4. Postupujte dle pokynů promítaných z počítače na bílou tabuli. Viz „Kalibrace počítače a bílé tabule“ na straně 30.

## Používání systému ěno

---

Související témata:

- „Příprava k používání systému ěno“
- „Používání stylusu ěno“
- „Funkce pásu ikon“
- „Pás ikon aplikace ěno App“
- „Pokud vlastníte starší pás ikon ěno“

## Používání stylusu ěno

Související témata:

- „Spárování stylusu ěno s přijímačem ěno receiver“
- „Ovládání myši pomocí stylusu ěno“
- „Psaní a mazání pomocí stylusu ěno“
- „Výměna baterie ve stylusu ěno“

Stylus ěno můžete použít:

- k ovládání myši přes bílou tabuli;
- k psaní, zvýrazňování a mazání na bílé tabuli. Při psaní pomocí stylusu je „inkoust“ promítaným obrazem z počítače, nejedná se o skutečný inkoust;
- ke klepání na ovládací ikony ěno na bílé tabuli a používání funkcí popsaných dále v této části.

### POZNÁMKA:

Nejllepších výsledků dosáhnete, když bude stylus v jiném než pravém úhlu k tabuli a LED dioda na stylusu bude směřovat ke stropu.

Pokud se v levém dolním rohu krátce zobrazí upozornění „Stylus je odpojen“, znamená to, že komunikace mezi stylusem a hostitelským počítačem byla dočasně přerušena.

K tomu obvykle dojde v následujících případech:

- Stylus byl vypnut nasazením krytky. Chcete-li komunikaci obnovit, jednoduše sejměte krytku stylusu.
- Stylus po určité době nečinnosti automaticky přešel do režimu spánku, aby byla prodloužena výdrž baterie. Chcete-li komunikaci obnovit, jednoduše nasadte a poté opět sejměte krytku stylusu.
- Stylus je vzdálen více než přibližně 10 metrů od hostitelského počítače. Chcete-li komunikaci obnovit, přesuňte se blíže k hostitelskému počítači a nasadte a poté opět sejměte krytku stylusu.
- Je nutné vyměnit baterii ve stylusu. Viz „Vložení baterie do stylusu“ na straně 25.

## Funkce pásu ikon

S funkcemi dostupnými prostřednictvím ovládacích ikon lze pracovat dvěma způsoby:

- Klepnutím stylusem na magnetický pás s ikonami; viz „Přípevnění magnetického pásu s ikonami“ na straně 21.
- Klepnutím stylusem na promítaný pás s ikonami; postup při zobrazení promítaného pásu ikon viz „Používání pásu ikon promítaného na tabuli“ na straně 73.























### POZNÁMKA:

Pokud jste provedli aktualizaci na aplikaci ěno App, verze 3, ale stále používáte starší magnetický pás s ikonami, nahlédněte do části „Pokud vlastníte starší pás ikon ěno“ na straně 51.

O nový pás ikon aplikace ě App (číslo součásti ENOAPPSTRIPA) můžete požádat prodejce Steelcase nebo technickou podporu. Viz „Technická podpora“ na straně 79.

## Pás ikon aplikace ěno App

Chcete-li vyvolat funkci, klepněte stylusem na ikonu.

|   |  |
|---|--|
|    | Režim myši. Viz „Ovládání myši pomocí stylusu ěno“.                                |
|    | Režim značkovače. Viz „Psaní a mazání pomocí stylusu ěno“.                         |
|    | Stránky na bílé tabuli. Viz „Otevření stránky na bílé tabuli pro psaní“.           |
|    | Šipky vlevo/vpravo.  |
|    | Klávesnice. Viz „Používání klávesnice promítané na tabuli“.                        |
|    | Vrácení zpět / Zopakování.   |
|    | Uživatelsky definované ikony. Viz „Uživatelsky definované ikony“.                  |
|    | Pero. Viz „Psaní a mazání pomocí stylusu ěno“.                                     |
|    | Zvýrazňovač. Viz „Psaní a mazání pomocí stylusu ěno“.                              |
|    | Guma. Viz „Psaní a mazání pomocí stylusu ěno“.                                     |
|    | Barvy pera nebo zvýrazňovače.  |
|    | Paleta barev.  |
|    | Styl čáry pera/zvýrazňovače.   |
|    | Šířka čáry pera/zvýrazňovače / gumy.   |
|    | Uložit / Uložit jako. Viz „Uložení snímku do hostitelského počítače“.              |
|    | Uložit do cloudu / Uložit do cloudu jako. Viz „Uložení snímku do cloudové služby“. |
|  | Soubor. Otevře složku v počítači, do které jste naposledy uložili snímek.          |
|  | Tisk / Dialog Tisk. Viz „Tisk snímku“.   |
|  | Vymazat vše / Dialog Vymazat vše. Viz „Vymazání všeho“.                            |
|  | Zvýraznění / Odhalení. Viz „Prezentační nástroje „zvýraznění“ a „odhalení““.       |
|  | Nastavení aplikace ěno Application. Viz „Konfigurace funkcí aplikace ěno App“.     |
|  | Nápověda.  |
|  | Kalibrovat. Viz „Kalibrace počítače a bílé tabule“.                                |



## Ovládání myši pomocí stylusu ěno

Související témata:

„Pás ikon aplikace ěno App“

„Používání klávesnice promítané na tabuli“

Postup při ovládání hostitelského počítače prostřednictvím bílé tabule pomocí stylusu jako myši:

- klepněte na ikonu Myš;
- nebo klepněte na ikonu Soubor.

Používání stylusu v režimu myši:

- Chcete-li kliknout, jednou klepněte.
- Chcete-li kliknout dvakrát, rychle dvakrát klepněte.
- Pokud chcete psát, klepněte na ikonu klávesnice, čímž získáte přístup ke klávesnici operačního systému počítače promítané na tabuli. Viz „Používání klávesnice promítané na tabuli“ na straně 44.
- Pokud chcete napodobit kliknutí pravým tlačítkem (Windows) nebo kliknutí v kombinaci s klávesou Control (Macintosh), klepněte stylusem a přidržte jeho hrot (aniž byste jím pohybovali) jednu sekundu na bílé tabuli.
- Jestliže chcete otevřít složku v počítači, do které jste naposledy uložili snímek ěno, klepněte na ikonu Soubor.
- Pokud váš operační systém Windows a aplikace podporují vícedotykové ovládání, můžete pomocí dvou stylusů používat vícedotyková gesta.
- Chcete-li v aktivní aplikaci použít příkaz „zpět“ nebo „vpřed“, klepněte na ikonu se šipkou vlevo nebo vpravo.
- Chcete-li v aktivní aplikaci použít příkaz „vrátit zpět“ nebo „zopakovat“, klepněte na ikonu Vrácení zpět nebo na ikonu Zopakování.

## Psaní a mazání pomocí stylusu ěno

Související témata:

„Pás ikon aplikace ěno App“

„Vymazání všeho“

„Otevření stránky na bílé tabuli pro psaní“

„Pero/kreslení“

V režimu značkovače je plocha počítače statická (v aktuálním stavu); můžete použít stylus jako pero, zvýrazňovač nebo gumu místo myši počítače.

Pokud chcete přejít do režimu značkovače, klepněte:

- na ikonu Značkovač;
- na ikonu Pero, Zvýrazňovač nebo Guma;
- nebo na libovolnou z ikon Barva, Styl čáry nebo Šířka čáry.

Používání stylusu v režimu značkovače:

- Chcete-li psát nebo kreslit, klepněte na ikonu Pero. „Inkoust“ je promítán z počítače na bílou tabuli.
- Pokud chcete provést zvýraznění, klepněte na ikonu Zvýrazňovač.
- Chcete-li mazat, klepněte na ikonu Guma. Viz „Vymazání všeho“ na straně 43.
- Jestliže chcete změnit barvu, styl nebo šířku čáry pera, zvýrazňovače či gumy, klepněte na ikonu Barva, Styl čáry nebo Šířka čáry.
- Chcete-li vybrat z dostupných možností operačního systému hostitelského počítače jinou barvu, klepněte na ikonu Paleta barev.
- Pokud chcete vrátit zpět nebo zopakovat poslední označení, klepněte na ikonu Vrácení zpět nebo na ikonu Zopakování.
- Postup při výběru výchozí barvy pera při spuštění aplikace naleznete v části „Pero/kreslení“ na straně 70.
- Postup při přiřazení vlastní barvy jedné ze dvou uživatelských ikon naleznete v části „Pás ikon“ na straně 69.

## Vymazání všeho

Související témata:

„Pás ikon aplikace ěno App“

„Otevření stránky na bílé tabuli pro psaní“

Ikona Vymazat vše má dvě funkce, které jsou dostupné v závislosti na délce klepnutí stylusem na ikonu.

Postup při vymazání všech značek zobrazených na bílé tabuli:

- Klepněte na ikonu Vymazat vše.

Postup při vymazání veškerého obsahu na všech stránkách na bílé tabuli:

1. Klepněte stylusem a přidržte jeho hrot (aniž byste jím pohybovali) jednu sekundu na ikoně Vymazat vše.
2. Kliknutím na OK potvrďte, že chcete vymazat všechny stránky zobrazené na bílé tabuli.

## Otevření stránky na bílé tabuli pro psaní

Související témata:

„Pás ikon aplikace ěno App“

„Vymazání všeho“

Postup při psaní na prázdnou stránku na bílé tabuli namísto označování promítané plochy počítače:

- Klepněte na ikonu Stránky na bílé tabuli. Na bílou tabuli můžete přidat až 99 stránek. Všechny stránky na bílé tabuli obsahují navazující čísla stránek, přičemž neaktivní plocha počítače představuje stránku číslo nula.

Postup při procházení všech stránek na bílé tabuli a neaktivní plochy počítače:

- Klepněte na ikonu se šipkou vlevo nebo vpravo.

Postup při návratu na stránku s plochou počítače (stránka číslo nula):

- Klepněte na ikonu Značkovač.

## Používání klávesnice promítané na tabuli

Související témata:

„Pás ikon aplikace ěno App“

„Ovládání myši pomocí stylusu ěno“

Postup při zadávání textu do aplikace spuštěné v hostitelském počítači:

### POZNÁMKA:

V případě počítačů Macintosh je nutné nejdříve aktivovat funkci klávesnice na obrazovce v operačním systému, aby mohla být rozpoznána aplikací ěno App.

1. Klepněte na ikonu Myš.
2. Klepněte na ikonu Klávesnice. Promítaná klávesnice se zobrazí v interaktivním okně, které můžete tažením přesunout na vhodné místo.
3. Chcete-li přesunout kurzor do aktivní aplikace, ve které chcete psát, klepněte na dané místo stylusem.
4. Pokud chcete psát text, klepněte stylusem na klávesnici.
5. Jestliže chcete přesunout okno s klávesnicí, přetáhněte záhlaví okna.
6. Klávesnici zavřete klepnutím na tlačítko „Zavřít“ nebo na ikonu Klávesnice.

## Uložení snímku do hostitelského počítače

Související témata:

„Pás ikon aplikace ěno App“

„Ukládání“

„Uložení snímku do cloudové služby“

Pokud chcete zachovat a distribuovat svou práci, můžete uložit snímek bílé tabule jako grafický soubor.

Ikona Uložit má dvě funkce, které jsou dostupné v závislosti na délce klepnutí stylusem na ikonu.

Postup při ukládání snímku pomocí výchozích nastavení:

- Klepněte na ikonu Uložit.

### POZNÁMKA:

Chcete-li změnit výchozí nastavení týkající se typu souboru, názvu souboru a adresáře, nahlédněte do části „Ukládání“ na straně 65.

Postup při zobrazení dialogu Uložit jako a určení typu souboru, názvu souboru a adresáře:

1. Klepněte stylusem a přidržte jeho hrot (aniž byste jím pohybovali) jednu sekundu na ikoně Uložit.
2. Pokud ukládáte stránku z bílé tabule, klepněte na tlačítko Uložit vše, čímž uložíte všechny stránky zobrazené na bílé tabuli.
3. Jestliže chcete uložit všechny stránky z bílé tabule do jednoho souboru, zaškrtněte políčko vedle této volby.

### POZNÁMKA:

Pokud chcete uložit všechny stránky z bílé tabule do jednoho souboru, ujistěte se, že typ souboru je nastaven na „PDF“ nebo „TIFF“.

## Uložení snímku do cloudové služby

Související témata:

„Pás ikon aplikace ěno App“

„Ukládání do cloudu“

Pokud chcete zachovat a distribuovat svou práci, můžete snímek bílé tabule namísto uložení do hostitelského počítače uložit jako grafický soubor do adresáře v místní síti nebo do cloudové služby. Dostupné cloudové služby zahrnují Dropbox, Google Drive a Microsoft SkyDrive.

Ikona Uložit do cloudu má dvě funkce, které jsou dostupné v závislosti na délce klepnutí stylusem na ikonu.

Postup při ukládání snímku do cloudu pomocí výchozích nastavení:

- Klepněte na ikonu Uložení do cloudu.

### POZNÁMKA:

Chcete-li změnit výchozí nastavení týkající se cloudové služby, typu souboru se snímkem či názvu souboru a adresáře, nahlédněte do části „Ukládání do cloudu“ na straně 66.

Postup při zobrazení dialogu Uložit do cloudu jako a určení cloudové služby, typu souboru a názvu souboru:

1. Klepněte stylusem a přidržte jeho hrot (aniž byste jím pohybovali) jednu sekundu na ikoně Uložit do cloudu.
2. Pokud ukládáte stránku z bílé tabule, klepněte na tlačítko Uložit vše, čímž uložíte všechny stránky zobrazené na bílé tabuli.
3. Jestliže chcete uložit všechny stránky z bílé tabule do jednoho souboru, zaškrtněte políčko vedle této volby.

### POZNÁMKA:

Pokud chcete uložit všechny stránky z bílé tabule do jednoho souboru, ujistěte se, že typ souboru je nastaven na „PDF“ nebo „TIFF“.

## Tisk snímku

Související témata:

„Pás ikon aplikace ēno App“

„Tisk“

Pokud chcete zachovat a distribuovat svou práci, můžete vytisknout snímek bílé tabule pomocí jakékoli tiskárny připojené k hostitelskému počítači.

Ikona Tisk má dvě funkce, které jsou dostupné v závislosti na délce klepnutí stylusem na ikonu.

Postup při tisku snímku bílé tabule pomocí výchozích nastavení:

- Klepněte na ikonu Tisk.

### POZNÁMKA:

Postup při přiřazení výchozí tiskárny používané při klepnutí na ikonu Tisk naleznete v části „Tisk“ na straně 68.

Postup při zobrazení dialogu Tisk a změně vlastností tiskárny:

1. Klepněte stylusem a přidržte jeho hrot (aniž byste jím pohybovali) jednu sekundu na ikoně Tisk.
2. Chcete-li vytisknout všechny stránky z bílé tabule, zaškrtněte políčko vedle této volby.

## Prezentační nástroje „zvýraznění“ a „odhalení“

Související témata:

„Pás ikon aplikace ěno App“

„Zvýraznění práce“

„Odhalení práce“

### Zvýraznění práce

Postup při použití funkce zvýraznění:

1. Klepněte na ikonu Zvýraznění. Tabule kromě jednoho světlého kruhu zešedne.



2. Pohybuje zvýrazněným kruhem po tabuli, čímž upoutáte pozornost k příslušné části tabule.
3. Chcete-li změnit tvar zvýrazněné části na elipsu, upravte kruh přesunutím libovolného ze čtyř hlavních bodů na okraji kruhu.

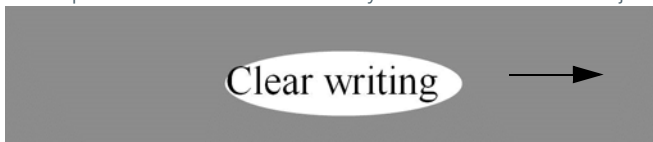

4. Pokud chcete kruh zvětšit nebo zmenšit, přetáhněte libovolný bod na okraji kromě čtyř hlavních bodů.

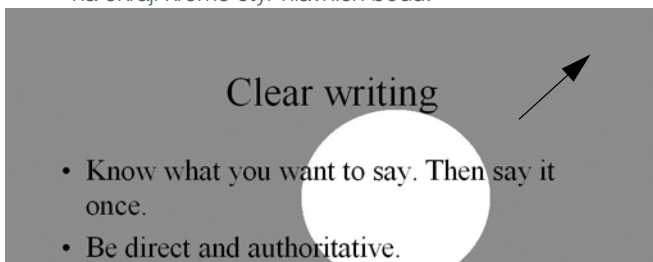



Postup při odstranění zvýraznění:

- Klepněte znovu na ikonu Zvýraznění.

## Odhalení práce

Postup při použití funkce odhalení:

1. Klepněte na ikonu Odhalení. Tabule kromě jednoho pruhu nahoře ztmavne.

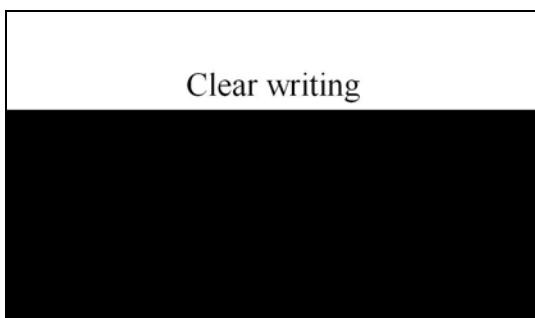

2. Pomocí stylusu můžete pruh přesouvat nahoru, dolů, doleva nebo doprava a ukázat tak další obsah na tabuli.

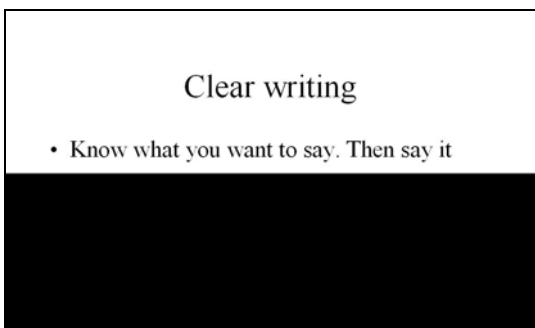

Postup při odhalení celé tabule a pokračování v prezentaci:

- Klepněte znovu na ikonu Odhalení.

## Uživatелеm definované ikony

Související témata:

„Pás ikon aplikace ěno App“

„Pás ikon“

Pás ikon ěno obsahuje dvě ikony, které můžete přizpůsobit tak, abyste mohli rychle provádět následující akce:























- otevření často používané internetové stránky;
- otevření určitého dokumentu;
- spuštění nejčastěji používané aplikace;
- nastavení vlastní barvy pera.

Postup při nastavení uživatelem definované ikony:

- Viz „Pás ikon“ na straně 69.

## Pokud vlastníte starší pás ikon ěno

Funkce staršího magnetického pásu s ikonami ěno jsou popsány níže.

|   |   |
|---|---|
|    | Přepínání pero/kurzor.  |
|    | O stránku nahoru.   |
|    | O stránku dolů.   |
|    | Promítaná klávesnice.   |
|    | Paleta pera s velikostí zvýrazňovače a gumy a nabídkou barev. |
|    |   |
|    | Aktuální barva pera.  |
|    |   |
|    |   |
|    |   |
|    | Aktuální šířka pera.  |
|    |   |
|    | Nastaví čáru pera na nepřerušovanou.                          |
|    | Nastaví čáru pera na přerušovanou.                            |
|    | Nastaví slabou čáru gumy.                                     |
|    | Nastaví silnou čáru gumy.                                     |
|    | Vymaže veškerý napsaný text.                                  |
|   | Vytiskne snímek.  |
|  | Uloží snímek.   |
|  | Zapne a vypne „režim projekce“.                               |
|  | Uživatелеm definovaná ikona č. 1.                             |
|  | Uživatелеm definovaná ikona č. 2.                             |

## Ovládání funkcí ikon

Související témata:

[„Používání pásu ikon promítaného na tabuli“](#)

S funkcemi dostupnými prostřednictvím ikon pásu ěno lze pracovat dvěma způsoby:

- Klepnutím stylusem na magnetický pás s ikonami; viz „Přípevnění magnetického pásu s ikonami“ na straně 21.
- Klepnutím stylusem na promítaný pás s ikonami; postup při zobrazení promítaného pásu ikon viz „Používání pásu ikon promítaného na tabuli“ na straně 73.

### POZNÁMKA:

O nový pás ikon aplikace ě App (číslo součásti ENOAPPSTRIPA) můžete požádat prodejce Steelcase nebo technickou podporu. Viz „Technická podpora“ na straně 79.

## Ovládání kurzoru pomocí stylusu ěno

Související témata:

[„Pokud vlastníte starší pás ikon ěno“](#)

[„Používání klávesnice promítané na tabuli“](#)

Stylus ěno funguje jako pero i kurzor.

Postup při přepínání funkce stylusu mezi perem a kurzorem:

- Klepněte stylusem na ovládací ikonu Pero/Kurzor.

Používání stylusu k ovládání počítače:

- Chcete-li kliknout, jednou klepněte.
- Chcete-li kliknout dvakrát, rychle dvakrát klepněte.
- Pokud chcete napodobit kliknutí pravým tlačítkem (Windows) nebo kliknutí v kombinaci s klávesou Control (Macintosh), přidrže stylus (aniž byste jím pohybovali) jednu sekundu na tabuli.
- Chcete-li procházet dokumentem po stránkách nahoru nebo dolů, klepněte na ovládací ikonu se šipkou vlevo nebo vpravo.

- Pokud váš operační systém Windows a aplikace podporují vícedotykové ovládání, můžete pomocí dvou stylusů používat vícedotyková gesta.

## Používání klávesnice promítané na tabuli

Související témata:

[„Pokud vlastníte starší pás ikon ěno“](#)

Postup při zadávání textu do aplikace spuštěné v hostitelském počítači:

### POZNÁMKA:

V případě počítačů Macintosh je nutné nejdříve aktivovat funkci klávesnice na obrazovce v operačním systému, aby mohla být rozpoznána aplikací ěno App.

1. Klepnutím stylusem na ovládací ikonu Pero/Kurzor přejdete do režimu kurzoru.
2. Klepněte na ikonu Klávesnice. Promítaná klávesnice se zobrazí v interaktivním okně, které můžete tažením přesunout na vhodné místo.
3. Chcete-li přesunout kurzor do aktivní aplikace, ve které chcete psát, klepněte na dané místo stylusem.
4. Pokud chcete psát text, klepněte stylusem na klávesnici.
5. Jestliže chcete přesunout okno s klávesnicí, přetáhněte záhlaví okna.
6. Klávesnici zavřete klepnutím na tlačítko „Zavřít“ nebo na ikonu Klávesnice.

## Psaní a mazání pomocí stylusu ěno

Související témata:

[„Pokud vlastníte starší pás ikon ěno“](#)

[„Změna stylu pera“](#)

[„Vymazání všeho“](#)

Při psaní stylusem na bílou tabuli ěno je „inkoust“ promítán z počítače na tabuli.

Postup při použití režimu pera:

- Klepnutím na ikonu Pero/Kurzor přejdete z režimu kurzoru do režimu pera;
- nebo klepněte na libovolnou z ikon Barva, Styl čáry nebo Šířka čáry.

V režimu pera je plocha počítače statická (v aktuálním stavu); namísto ovládání kurzoru můžete stylus použít k psaní, zvýrazňování a mazání.

#### POZNÁMKA:

Nejllepších výsledků dosáhnete, když bude stylus v jiném než pravém úhlu k tabuli a LED dioda na stylusu bude směřovat ke stropu.

Používání stylusu v režimu pera:

- Po klepnutí na ikonu slabé nebo silné čáry gumy můžete stylus používat jako gumu.
- Jestliže chcete změnit vlastnosti pera, zvýrazňovače či gumy, klepněte na ikonu Barva, Styl čáry nebo Šířka čáry.
- Pokud chcete použít zvýrazňovač nebo změnit barvu, klepněte na ikonu Paleta pera. Viz „Změna stylu pera“ na straně 55.
- Chcete-li vše smazat, klepněte na ikonu Vymazat vše. Viz „Vymazání všeho“ na straně 54.

#### POZNÁMKA:

Aplikace ěno App umožňuje nakonfigurovat ikonu pera s červeným inkoustem tak, aby se chovala jako funkce zvýraznění nebo odhalení, nikoli jako ikona pro nastavení červené barvy. Postup při změně funkce ikony s červenou barvou naleznete v části „Pás ikon“ na straně 69.

## Vymazání všeho

Související témata:

„Pokud vlastníte starší pás ikon ěno“

Ikona Vymazat vše má dvě funkce, které jsou dostupné v závislosti na délce klepnutí stylusem na ikonu.

Postup při vymazání všech značek zobrazených na bílé tabuli:

- Klepněte na ikonu Vymazat vše.

Postup při vymazání veškerého obsahu na všech stránkách na bílé tabuli:

1. Klepněte stylusem a přidržte jeho hrot (aniž byste jím pohybovali) jednu sekundu na ikoně Vymazat vše.
2. Kliknutím na OK potvrďte, že chcete vymazat všechny stránky zobrazené na bílé tabuli.

## Změna stylu pera

Související témata:

„Pokud vlastníte starší pás ikon ěno“

Paleta pera umožňuje zvolit styl pera, gummy a zvýrazňovače.

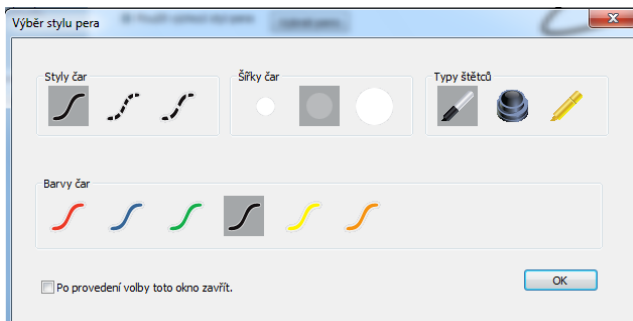

Postup při výběru pera, gummy nebo zvýrazňovače z palety pera:

1. Klepněte na ovládací ikonu Paleta pera.
2. Vyberte volbu klepnutím na ni.
3. Začněte psát na bílou tabuli.

Okno s paletou můžete tažením přesunout na vhodné místo.

Postup při zavření palety pera:

- Klikněte na OK. Nebo můžete zaškrtnout políčko vedle položky „Po provedení volby toto okno zavřít“; okno se po kliknutí na některou z voleb automaticky zavře.

## Uložení snímku

Související témata:

„Pokud vlastníte starší pás ikon ěno“

Pokud chcete zachovat a distribuovat svou práci, můžete uložit snímek bílé tabule jako grafický soubor.

Ikona Uložit má dvě funkce, které jsou dostupné v závislosti na délce klepnutí stylusem na ikonu.

Postup při ukládání snímku pomocí výchozích nastavení:

- Klepněte na ikonu Uložit.

### POZNÁMKA:

Chcete-li změnit výchozí nastavení týkající se typu souboru, názvu souboru a adresáře, nahlédněte do části „Ukládání“ na straně 65.

Postup při zobrazení dialogu Uložit jako a určení typu souboru, názvu souboru a adresáře:

1. Klepněte stylusem a přidržte jeho hrot (aniž byste jím pohybovali) jednu sekundu na ikoně Uložit.
2. Pokud ukládáte stránku z bílé tabule, klepněte na tlačítko Uložit vše, čímž uložíte všechny stránky zobrazené na bílé tabuli.
3. Jestliže chcete uložit všechny stránky z bílé tabule do jednoho souboru, zaškrtněte políčko vedle této volby.

### POZNÁMKA:

Pokud chcete uložit všechny stránky z bílé tabule do jednoho souboru, ujistěte se, že typ souboru je nastaven na „PDF“ nebo „TIFF“.

## Tisk snímku

Související témata:

„Pokud vlastníte starší pás ikon ěno“

Pokud chcete zachovat a distribuovat svou práci, můžete vytisknout snímek bílé tabule pomocí jakékoli tiskárny připojené k hostitelskému počítači.



Ikona Tisk má dvě funkce, které jsou dostupné v závislosti na délce klepnutí stylusem na ikonu.

Postup při tisku snímku bílé tabule pomocí výchozích nastavení:

- Klepněte na ikonu Tisk.

#### POZNÁMKA:

Postup při přiřazení výchozí tiskárny používané při klepnutí na ikonu Tisk naleznete v části „Tisk“ na straně 68.

Postup při zobrazení dialogu Tisk a změně vlastností tiskárny:

1. Klepněte stylusem a přidržte jeho hrot (aniž byste jím pohybovali) jednu sekundu na ikoně Tisk.
2. Chcete-li vytisknout všechny stránky z bílé tabule, zaškrtněte políčko vedle této volby.

## Funkce „zvýraznění“ a „odhalení“

Související témata:

„Pokud vlastníte starší pás ikon ěno“

„Pás ikon“

„Zvýraznění práce“

„Odhalení práce“

Ikona pera s červenou barvou má tři možné funkce, které lze nastavit:

- psaní červenou barvou;
- funkce zvýraznění;
- funkce odhalení.

## Zvýraznění práce

Postup při použití funkce zvýraznění:

1. Nakonfigurujte u ikony pera s červenou barvou funkci zvýraznění. (Viz „Pás ikon“ na straně 69.)

2. Klepněte na ikonu s červenou barvou. Tabule kromě jednoho světlého kruhu zešedne.

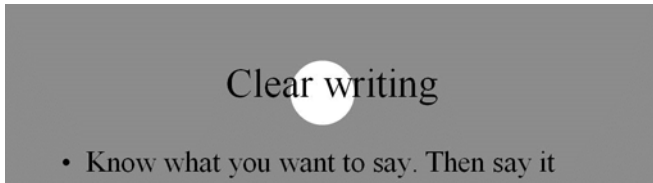

3. Pohybuje zvýrazněným kruhem po tabuli, čímž upoutáte pozornost k příslušné části tabule.
4. Chcete-li změnit tvar zvýrazněné části na elipsu, upravte kruh přesunutím libovolného ze čtyř hlavních bodů na okraji kruhu.

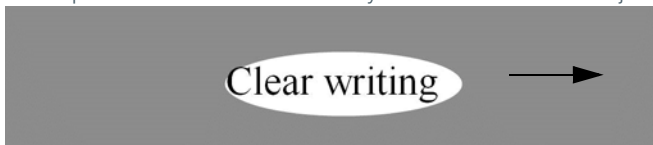

5. Pokud chcete kruh zvětšit nebo zmenšit, přetáhněte libovolný bod na okraji kromě čtyř hlavních bodů.

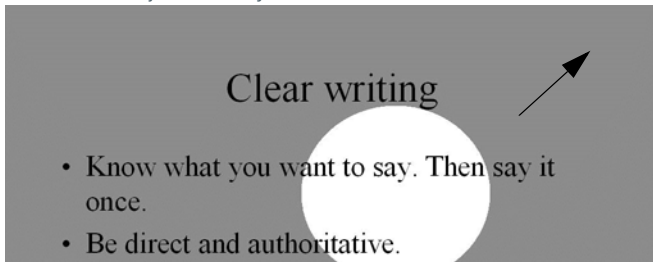

Postup při odstranění zvýraznění:

- Klepněte znovu na ikonu s červenou barvou.

## Odhalení práce

Postup při použití funkce odhalení:

1. Nakonfigurujte u ikon pera s červenou barvou funkci odhalení. (Viz „Pás ikon“ na straně 69.)

2. Klepněte na ikonu s červenou barvou. Tabule kromě jednoho pruhu nahore ztmavne.

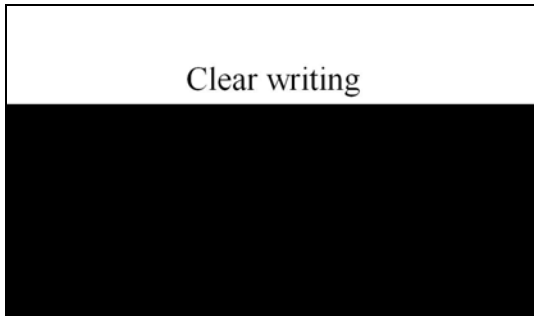

3. Pomocí stylusu můžete pruh přesouvat nahoru, dolů, doleva nebo doprava a ukázat tak další obsah na tabuli.

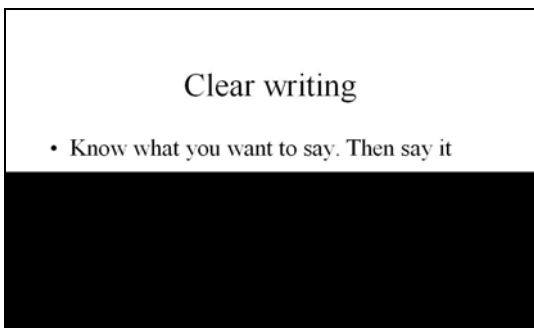

Postup při odhalení celé tabule a pokračování v prezentaci:

- Klepněte znovu na ikonu s červenou barvou.

## Otevření prázdné stránky na bílé tabuli pro psaní

Související témata:

„Pokud vlastníte starší pás ikon ěno“

„Psaní a mazání pomocí stylusu ěno“

Pokud chcete namísto označování promítané plochy počítače psát na prázdnou stránku na bílé tabuli, můžete zobrazit až 99 prázdných stránek, do kterých lze psát.

Postup při otevření prázdné stránky na bílé tabuli pro psaní:

- Klepněte na šipku Předchozí (vlevo).

Postup při návratu na promítanou plochu počítače:

- Klepejte na šipku Další (vpravo), dokud se nezobrazí plocha počítače.

## Aplikace ěno App

---

Související témata:

„Stav“

„Výstrahy a náhledy“

„Ukládání“

„Ukládání do cloudu“

„Tisk“

„Pás ikon“

„Pero/kreslení“

„Uživatelská nastavení“

„Používání pásu ikon promítaného na tabuli“

„Nápověda“

„Vyhledávání aktualizací“

„Ukončení aplikace ěno App“

## Konfigurace funkcí aplikace ěno App

Postup při konfiguraci funkcí aplikace ěno Application:

1. Klikněte v hlavním panelu (Windows) nebo v nabídce s doplňky (Macintosh) na ikonu aplikace ěno App.



ikona aplikace ěno App

2. Zobrazí se nabídka aplikace ěno App.

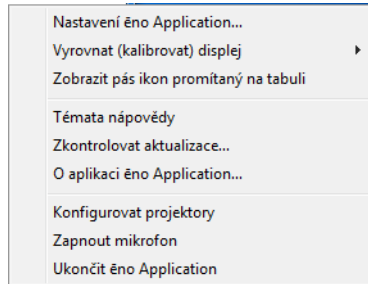

3. Zvolte „Nastavení ěno Application...“.
4. Chcete-li změnit výchozí hodnoty a možnosti, klikněte na některou z položek vlevo.

## Stav

Související témata:

[„Příprava k používání systému ěno“](#)

Panel „Stav“ zobrazuje v reálném čase všechny produkty ěno, které komunikují s počítačem, a jejich současný stav.

Postup při zobrazení a změně funkcí hardwaru:

1. V nabídce aplikace ěno App zvolte „Nastavení ěno Application...“.

2. Klikněte na položku „Stav“.

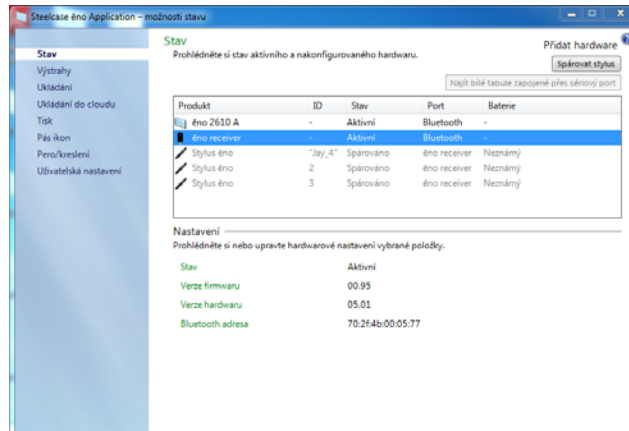

3. Pokud chcete zobrazit a upravit nastavení produktu, klikněte na jeho název v horní polovině podokna. Nastavení zvoleného produktu se zobrazí ve spodní polovině podokna. Nastavení, kter lze změnit, jsou zvýrazněna.

„**Spárovat stylus**“: Kliknutím zahájíte automatické Bluetooth spárování se stylusem ěno. Pokud je již stylus v panelu Stav uveden, znamená to, že je už s počítačem spárován.

„**Odebrat stylus**“: Vyberte stylus ěno ve sloupci „Produkt“ a poté kliknutím na „Odebrat stylus“ ukončete Bluetooth komunikaci. Pokud například chcete použít stylus s jiným počítačem nebo přijímačem ěno ve stejné místnosti, zrušte spárování stylusu pomocí Bluetooth spojení kliknutím na „Odebrat stylus“ a poté jej spárujte s novým počítačem nebo přijímačem ěno.

„**Název pera**“: V případě novějších stylusů ěno (verze firmwaru 4.2.1 nebo vyšší) můžete stylusu přiřadit název o délce pěti znaků, takže jej můžete identifikovat, je-li používáno více stylusů současně. Po kliknutí na stylus ěno se ve spodní části okna zobrazí jeho nastavení a verze firmwaru. Chcete-li tomuto stylusu ěno přiřadit název, sejměte z něj krytku. Až se ikona stylusu ěno změně ze šedé na černou, klikněte na pole „Název pera“, zadejte název dlouhý nejvýše pět znaků a stiskněte klávesu Enter.

„Najít bílé tabule zapojené přes sériový port“: Pokud váš produkt není uveden, klikněte na „Najít bílé tabule zapojené přes sériový port“. Jestliže se ani poté nezobrazí, je problém s Bluetooth spojením.

## Výstrahy a náhledy

Související témata:

### „Příloha 3: Upozornění aplikace ěno App“

Postup při konfiguraci možností náhledu a upozornění:

1. V nabídce aplikace ěno App zvolte „Nastavení ěno Application...“.
2. Klikněte na položku „Výstrahy“.

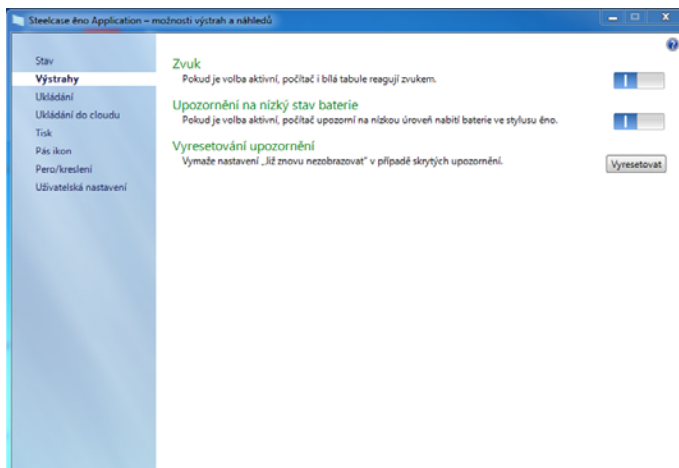

„Zvuk“: Aktivujte nebo deaktivujte zvuky, které upozorňují na stav systému.

„Upozornění na nízký stav baterie“: Umožněte aplikaci ěno App zobrazit upozornění, když je baterie ve stylusu ěno téměř vybitá.

„Vyřetování upozornění“: Použijte tuto možnost, pokud chcete obnovit zobrazování všech upozornění, a to i v případě, že uživatel zaškrtl políčko vedle volby „Toto upozornění již příště nezobrazovat“. Přehled upozornění a možných požadovaných akcí viz „Příloha 3: Upozornění aplikace ěno App“ na straně 94.



## Ukládání

Související témata:

„Uložení snímku do hostitelského počítače“

Postup při konfiguraci možností ukládání snímků do hostitelského počítače:

1. V nabídce aplikace ěno App zvolte „Nastavení ěno Application...“.
2. Klikněte na položku „Ukládání“.

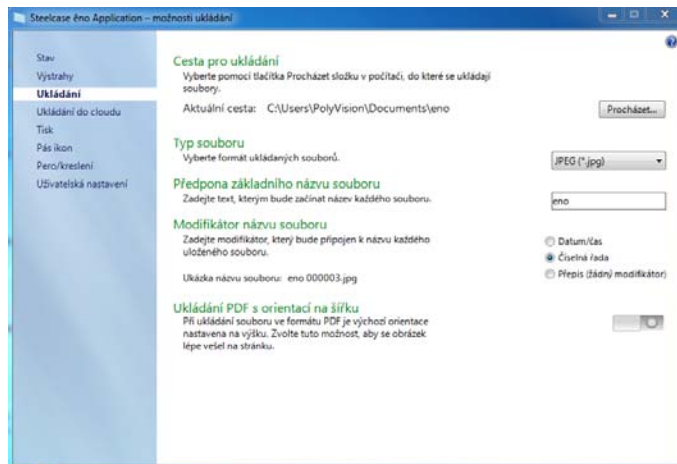

„Cesta pro ukládání“: Určete adresář, do kterého se mají ukládat soubory se snímky. Při výchozím nastavení jsou soubory se snímky ukládány do složky „Dokumenty“.

„Typ souboru“: Určete formát souboru se snímkem. Možnosti zahrnují formát PDF, JPEG, TIFF, PNG a BMP. V systému Windows lze též použít formát GIF. V počítači Macintosh můžete také použít formát PICT, Photoshop, SGI, TGA a Quicktime Image. Standardně jsou soubory se snímky ukládány ve formátu JPEG (Windows) nebo PDF (Macintosh).

„Předpona základního názvu souboru“: Určete název souborů se snímky. Klikněte na stávající základní název souboru a zadejte nový název souboru.

„Modifikátor názvu souboru“: Kliknutím na některý z přepínačů zvolte, zda chcete k základnímu názvu souboru připojit datum a čas, použít číselnou řadu, nebo při každém uložení přepsat existující soubor.

„Ukládání PDF s orientací na šířku“: Při ukládání snímků ve formátu PDF je výchozím nastavením orientace na výšku. Zvolte tuto možnost, pokud chcete ukládat soubory ve formátu PDF s orientací na šířku.

## Ukládání do cloudu

Související témata:

„Uložení snímku do cloudové služby“

Postup při konfiguraci výchozích možností ukládání do cloudu:

1. V nabídce aplikace ěno App zvolte „Nastavení ěno Application...“.
2. Klikněte na položku „Ukládání do cloudu“.

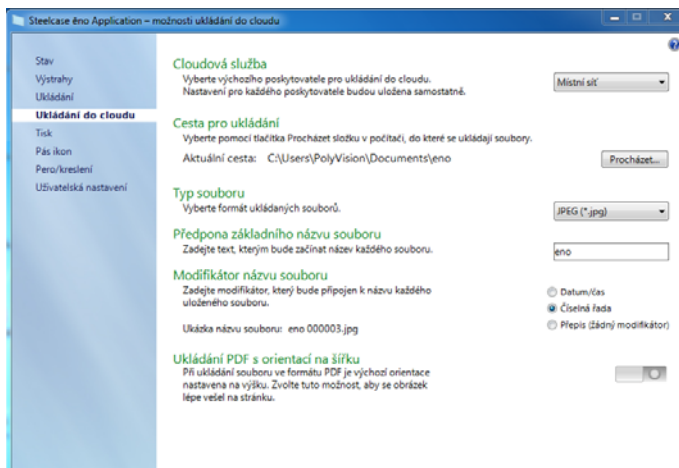

3. Vyberte z rozevírací nabídky některou z cloudových služeb.
4. Určete pro zvolenou cloudovou službu cestu pro ukládání, typ souboru, předponu základního názvu souboru, modifikátor názvu souboru a orientaci souboru PDF.
5. Volitelně můžete z rozevírací nabídky vybrat další cloudovou službu a určit volby pro tohoto jiného poskytovatele. Nastavení, která se zobrazí v dialogovém okně, jsou použita jako výchozí při klepnutí na ikonu Ukládání do cloudu.

„**Cloudová služba**“: Cloudová služba zahrnuje tyto možnosti: Místní síť, Dropbox, Google Drive a Microsoft SkyDrive.

„**Cesta pro ukládání**“: Určete adresář, do kterého se mají ukládat soubory se snímky, když kliknete na ikonu Cloudová služba. Pokud nezádáte adresář, soubory se snímky budou ukládány do složky „Dokumenty“.

„**Typ souboru**“: Určete formát souboru se snímkem, který je použit při ukládání obrázku do počítače. Možnosti zahrnují formát PDF, JPEG, TIFF, PNG a BMP. V systému Windows lze též použít formát GIF. V počítači Macintosh můžete také použít formát PICT, Photoshop, SGI, TGA a Quicktime Image. Standardně jsou soubory se snímky ukládány ve formátu JPEG (Windows) nebo PDF (Macintosh).

„**Předpona základního názvu souboru**“: Určete název souborů se snímky. Klikněte na stávající základní název souboru a zadejte nový název souboru.

„**Modifikátor názvu souboru**“: Kliknutím na některý z přepínačů zvolte, zda chcete k základnímu názvu souboru připojit datum a čas, použít číselnou řadu, nebo při každém uložení přepsat existující soubor.

„**Ukládání PDF s orientací na šířku**“: Při ukládání snímků ve formátu PDF je výchozím nastavením orientace na výšku. Zvolte tuto možnost, pokud chcete ukládat soubory ve formátu PDF s orientací na šířku.

## Tisk

Související témata:

„Tisk snímku“

Postup při konfiguraci voleb tiskárny:

1. V nabídce aplikace ěno App zvolte „Nastavení ěno Application...“.
2. Klikněte na položku „Tisk“.

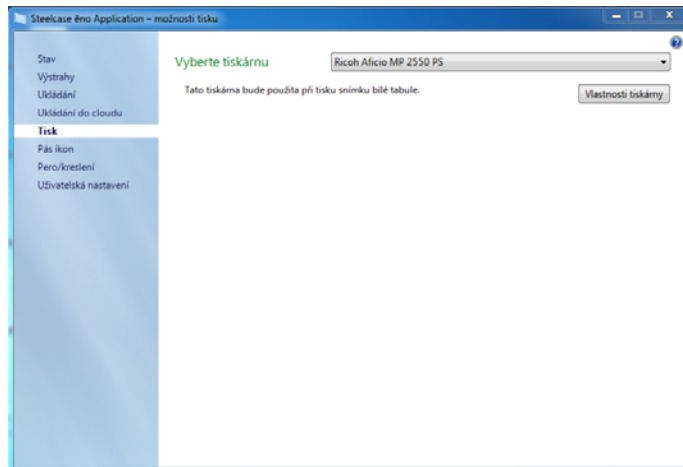

„Vyberte tiskárnu“: Zvolte výchozí tiskárnu, která bude použita při tisku snímku, když krátce klepnete na ikonu Tisk. V rozevřací nabídce jsou uvedeny tiskárny aktuálně nainstalované v počítači.

„Vlastnosti tiskárny“: Určete volby pro vybranou tiskárnu.

## Pás ikon

Související témata:

„Uživatелеm definované ikony“

Pás ikon obsahuje dvě uživatelem definované ikony, které nemají žádnou funkci, dokud k nim nepřihradíte uživatelskou akci. Pokud na uživatelem definovanou ikonu klepnete dříve, než k ní byla přiřazena uživatelská akce, zobrazí se dialogové okno „Pás ikon“ níže.

Postup při nastavení funkce uživatelem definovaných ikon:

1. V nabídce aplikace ěno App zvolte „Nastavení ěno Application...“.
2. Klikněte na položku „Pás ikon“.

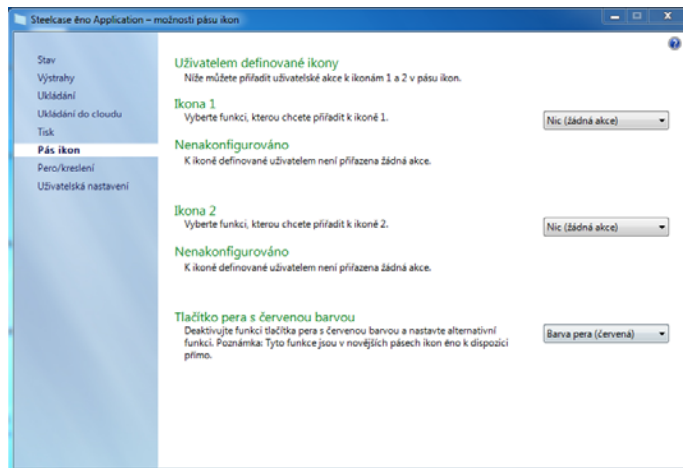

3. Zvolte funkci z rozevřací nabídky vedle Ikony 1 nebo Ikony 2.
4. Určete dle potřeby volby pro jednotlivé funkce:

„Nic (žádná akce)“: Ikona nemá žádnou funkci.

„Otevřít web“: Zvolte tuto funkci v rozevřací nabídce a poté zadejte internetovou adresu, kterou chcete otevřít, když klepnete na tuto ikonu.

„Otevřít dokument“: Zvolte tuto funkci v rozevírací nabídce a poté zadejte nebo vyhledejte dokument, který chcete otevřít, když klepnete na tuto ikonu.

„Spustit aplikaci“: Zvolte tuto funkci v rozevírací nabídce a poté vyhledejte aplikaci, kterou chcete spustit, když klepnete na tuto ikonu.

„Vlastní barva pera“: Zvolte tuto funkci v rozevírací nabídce, poté klepněte na tlačítko „Vybrat barvu...“, a vyberte libovolnou barvu dostupnou v operačním systému, která má být aktivována klepnutím na tuto ikonu.

„Pero s červenou barvou“: Pokud používáte starší pás ikon ěno, přiřadte ikoně pera s červenou barvou alternativní funkci. Tyto funkce jsou v novějších pásech ikon k dispozici přímo. Jsou k dispozici tyto volby: „Barva pera“, pokud chcete kreslit červeným inkoustem, „Zvýraznění“, jestliže chcete upoutat pozornost k jedné části plátna pomocí označení, kterým můžete pohybovat po plátně, nebo „Odhalení“, chcete-li postupně shora dolů odhalovat obsah plátna. Viz „Funkce „zvýraznění“ a „odhalení““ na straně 57.

## Pero/kreslení

Související témata:

[„Psaní a mazání pomocí stylusu ěno“](#)

Postup při konfiguraci voleb pera a kreslení:

1. V nabídce aplikace ěno App zvolte „Nastavení ěno Application...“.

2. Klikněte na položku „Pero/kreslení“.

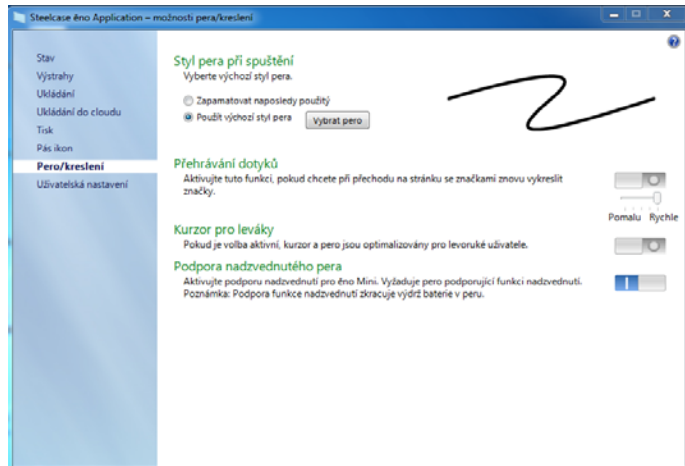

„Styl pera při spuštění“: Určete styl pera, který má být používán při spuštění aplikace ěno App. Jsou k dispozici tyto volby:

- „Zapamatovat naposledy použitý“: Aplikace ěno App si zapamatuje styl pera, který byl naposledy aktivní, a použije jej při příštím spuštění programu.
- „Použít výchozí styl pera“: Výchozím stylem pera je středně silná černá linka.
- „Vybrat pero“: Pokud je připojeno více stylusů ěno, klikněte na tlačítko a určete, pro který stylus se má styl pera při spuštění použít.

„Přehrávání dotyků“: Pokud je tato volba aktivní, jsou při přechodu z režimu pera do režimu myši a zpět uloženy dotyky pera do paměti. Dotyky perem jsou uloženy v paměti, dokud je všechny nevymažete. Jestliže chcete změnit rychlost přehrávání, posuňte jezdec tak, aby ukazoval na nižší nebo vyšší rychlost.

„Kurzor pro leváky“: Aktivujte nebo deaktivujte kurzor pro leváky.

„Podpora nadzvednutého pera“: V případě tabletu ěno Mini podpora nadzvednutého pera umožňuje uživatelům vidět polohu kurzoru v situaci, kdy je stylus těsně nad tabletem ěno Mini. Deaktivací podpory nadzvednutého pera prodloužíte výdrž baterie ve stylusu. (Operační systémy Linux vyžadují jádro 2.6.23.)

## Uživatelská nastavení

Postup při konfiguraci uživatelských voleb:

1. V nabídce aplikace ěno App zvolte „Nastavení ěno Application...“.
2. Klikněte na položku „Uživatelská nastavení“.

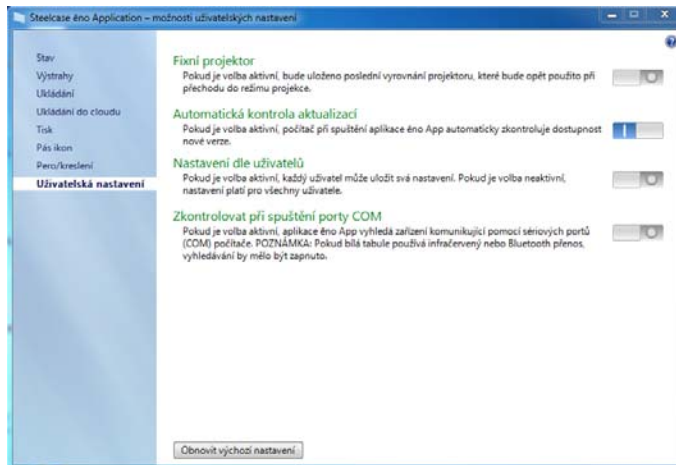

„**Fixní projektor**“: Pokud je projektor připevněn natrvalo, zaškrtněte toto políčko; vyrovnání projekce bude uloženo do paměti. Není nutné provést nové vyrovnání bílé tabule a počítače.

„**Automatická kontrola aktualizací**“: Povolte nebo zakažte aplikaci ěno App automatické připojování k webu společnosti Steelcase za účelem kontroly aktualizací ovladače.

„**Nastavení dle uživatele**“: Jestliže je tato volba aktivní, jsou uložena nastavení pro jednotlivé uživatele. Pokud je neaktivní, pro všechny uživatele platí stejná nastavení.

„**Zkontrolovat při spuštění porty COM**“: Umožňuje aplikaci ěno App vyhledat zařízení, která komunikují prostřednictvím sériových portů (COM) počítače. **POZNÁMKA:** Pokud bílá tabule komunikuje pomocí infračerveného nebo Bluetooth bezdrátového přenosu, měla by být povolena kontrola portů COM.



## Používání pásu ikon promítaného na tabuli

Související témata:

„Pás ikon aplikace ěno App“

„Pokud vlastníte starší pás ikon ěno“

Pás ikon promítaný na tabuli poskytuje v interaktivním okně funkce shodné s magnetickým pásem s ikonami; interaktivní okno lze přetáhnout na vhodné místo na bílé tabuli.

Postup při zobrazení pásu ikon promítaného na tabuli:

1. Klikněte v hlavním panelu (Windows) nebo v nabídce s doplňky (Macintosh) na ikonu aplikace ěno App. Zobrazí se nabídka aplikace ěno App.

- Zvolte z nabídky možnost „Zobrazit na tabuli pás ikon“ a zapněte nebo vypněte zobrazení funkčního pásu ikon promítaného na tabuli. Ikony promítané na tabuli vypadají a fungují naprosto stejně jako ikony na magnetickém pásu. Viz „Pás ikon aplikace ěno App“ na straně 40.



ikony aplikace ěno App promítané na tabuli



starší ikony promítané na tabuli

**POZNÁMKA:**

Pokud jste provedli aktualizaci na aplikaci ěno App, verze 3.0 nebo vyšší, ale stále používáte starší magnetický pás ikon, ikony promítané na tabuli se shodují s tímto starším psem ikon. Viz „Pokud vlastníte starší pás ikon ěno“ na straně 51.

## Nápověda

Související témata:

„Pás ikon aplikace ěno App“

Postup v případě, že potřebujete nápovědu:

- Klepněte na ikonu Nápověda.
- V nabídce aplikace ěno App zvolte „Témata nápovědy“; zobrazí se informace o používání produktů společnosti Steelcase.

## Vyhledávání aktualizací

Aktualizace aplikace ěno App jsou k dispozici přes internet. Aplikace ěno App může kontrolovat aktualizace automaticky (viz „Uživatelská nastavení“ na straně 72) nebo můžete jejich dostupnost kdykoli zkontrolovat sami.

Postup při aktualizaci aplikace ěno App:

1. Klikněte v hlavním panelu (Windows) nebo v nabídce s doplňky (Macintosh) na ikonu aplikace ěno App. Zobrazí se nabídka aplikace ěno App.
2. Když je počítač připojen k internetu, zvolte z nabídky možnost „Zkontrolovat aktualizace...“. Kontrola systému ověří, zda se číslo verze dostupné na webu shoduje s číslem verze nainstalované v systému. Pokud se čísla verzí neshodují, můžete se rozhodnout zahájit stahování a automatickou instalaci aktualizace. Můžete také aktivovat automatické aktualizace (viz „Uživatelská nastavení“ na straně 72).

## Ukončení aplikace ěno App

Postup při vypnutí aplikace ěno App:

1. Klikněte v hlavním panelu (Windows) nebo v nabídce s doplňky (Macintosh) na ikonu aplikace ěno App. Zobrazí se nabídka aplikace ěno App.
2. V nabídce zvolte „Ukončit“ (Windows) nebo „Konec“ (Macintosh). Aplikace ěno App se ukončí.

Postup při opětovném spuštění:

- **Windows:** Zvolte v nabídce Start/Všechny programy/Steelcase položku „ěno App“.
- **Macintosh:** Dvakrát klikněte na položku „ěno App“ ve složce Aplikace.

## Odinstalace aplikace ěno App ze systému Windows

Postup při odinstalaci aplikace ěno App ze systému Windows:

1. Klikněte na „Start“ v levém dolním rohu hlavního panelu.
2. Z nabídky zvolte „Všechny programy“.
3. Následně z nabídky vyberte „ěno App“.
4. Zvolte možnost „Odebrat ěno App“.

## Odinstalace aplikace ěno App z počítače Macintosh OS X

Postup při odinstalaci aplikace ěno App z počítače Macintosh:

1. Přejděte do složky „Aplikace“ a poté „Steelcase“.
2. Spustěte aplikaci „ěno App Uninstaller.app“.
3. Postupujte dle pokynů na obrazovce.

## Péče a údržba

---

### Údržba systému ěno

#### Výměna baterie ve stylusu ěno

Související témata:

„Vložení baterie do stylusu“

„Používání stylusu ěno“

Když stylus nepoužíváte, nasadte na něj krytku, čímž prodloužíte životnost baterie.

Postup při výměně baterie ve stylusu:

- Viz „Vložení baterie do stylusu“ na straně 25.

#### POZNÁMKA:

Při výměně baterie ve stylusu použijte lithium-iontovou baterii AAA, abyste zajistili optimální výkon. Dobíjitelné NiMH baterie nejsou pro stylus ěno vhodné.

#### Výměna krytky stylusu ěno

Postup při výměně krytky na stylusu ěno:

1. Sejměte ze stylusu tahem současnou krytku.
2. Silně přitlačte náhradní krytku ke stylusu, dokud nezacvakne na místo.

### Jak získat náhradní díly

Náhradní díly jsou k dispozici přímo od společnosti Steelcase. Zavolejte na číslo +1.800.334.4922 (Severní a Jižní Amerika) nebo +33 3 88 13 36 36 (Evropa). Můžete též poslat e-mail na adresu [techsupport@steelcase.com](mailto:techsupport@steelcase.com).

## Letní údržba

- Ujistěte se, že přijímač ěno receiver a stylus společnosti Steelcase jsou uloženy v dodávaném pouzdře.
- Zálohujte svou práci. Všechny soubory, které jste vytvořili, a obrázky uložené v počítači byste měli uložit na disk, USB jednotku nebo síťový server. Koordinujte ukládání dat s IT oddělením.

Příprava na podzimní výuku:

- Vyzkoušejte produkt na začátku přípravy na podzimní výuku. Připojte počítač k internetu, aby aplikace ěno App mohla získat automatické aktualizace softwaru, které mohly být vydány během letních prázdnin.
- Pokud se vám nedaří vydané aktualizace softwaru získat, požádejte hned na začátku přípravy na podzimní výuku o pomoc IT oddělení.
- Díky otestování produktu s dostatečným předstihem zajistíte, že budete mít dostatek času na vyřešení případných technických problémů i na vyzkoušení nových postupů.
- Technická podpora (v USA): +1.800.334.4922

## Technická podpora

---

Pokud se vám pomocí výše uvedených pasáží nepodařilo odstranit problém s hardwarem či ovladačem, obraťte se na technickou podporu společnosti Steelcase.

V Severní a Jižní Americe kontaktujte technickou podporu společnosti Steelcase USA:

- Telefon: +1.800.334.4922; podpora v angličtině a španělštině  
24 hodin denně od pondělí do pátku
- E-mail: techsupport@steelcase.com

V regionu EMEA kontaktujte společnost Steelcase Europe:

- Telefon: +33 3 88 13 36 36; podpora v angličtině, francouzštině a němčině  
Od pondělí do pátku, 7:30 až 18:30 středoevropského času.
- E-mail: emea.techsupport@steelcase.com

V regionu APAC kontaktujte společnost Steelcase Asia Pacific:

- Telefon: +60 3 2027 6161; podpora v angličtině a mandarínské čínštině  
Od pondělí do pátku, 8:00 až 17:00 kualaumpurského času.
- E-mail: AP\_TECH\_PROD\_SUPP@steelcase.com

## Shoda s předpisy

### Prohlášení FCC

Toto zařízení je v souladu s částí 15 Pravidel FCC. Provoz musí splňovat následující dvě podmínky: (1) Toto zařízení nesmí způsobovat škodlivé rušení a (2) toto zařízení musí přijmout všechna rušení, včetně rušení, která mohou způsobit nežádoucí činnost.

Změny nebo úpravy provedené bez výslovného schválení společnosti Steelcase mohou mít za následek ztrátu oprávnění uživatele pracovat s tímto zařízením.

## Déclaration de conformité Industrie Canada (IC)

Cet appareil est conforme à l'article RSS-210 d'Industrie Canada. Le fonctionnement est soumis aux conditions suivantes : (1) cet appareil ne peut causer d'interférences et (2) il doit accepter toute interférence, y compris les interférences pouvant entraîner un fonctionnement non désiré.

## Prohlášení Cofetel pro Mexiko

(přijímač ěno receiver Steelcase)

La operación de este equipo está sujeta a las siguientes dos condiciones: (1) es posible que este equipo o dispositivo no cause interferencia perjudicial y (2) este equipo o dispositivo debe aceptar cualquier interferencia, incluyendo la que pueda causar su operación no deseada.

## Shoda s předpisy CE

System ěno byl testován a je v souladu s normami týkajícími se bezpečnosti, záření a odolnosti, které jsou definovány v následujících dokumentech:

Směrnice 2006/95/ES o zařízeních nízkého napětí  
EN60950-1:2001 (Bezpečnost)

Směrnice 2004/108/ES o elektromagnetické kompatibilitě (EMK)  
EN55022:2003 Třída B (EMK)  
EN55024:2003 (EMI)  
EN301489-17 V1.2.1:2002  
EN301489-1 V1.4.1:2002

Směrnice R&TTE (1995/5/ES)  
EN300328-2 V1.6.1:2004 (RF)

IEC 60825-1 LED třídy 1



Shoda se směrnicí o OEEZ

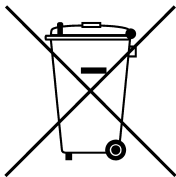

Směrnice o OEEZ  
2002/96/ES

## Záruka

---

### NA CO SE ZÁRUKA VZTAHUJE

Společnost Steelcase Inc. zaručuje původnímu spotřebiteli nebo jinému koncovému zákazníkovi, že tento produkt je bez vad materiálu a zpracování, a to za následujících podmínek:

1. Na stylus a přijímač či receiver je poskytována záruka v délce dva roky od data koupě.
2. Na psací povrch ze smaltované oceli je v Severní a Jižní Americe poskytována záruka na opotřebení při běžném používání po dobu životnosti budovy, ve které byl produkt původně nainstalován. V regionu EMEA je na psací povrch ze smaltované oceli poskytována záruka v délce osm let (na základě místních zvyklostí).
3. Na kompletní bílou tabuli (která zahrnuje rám, montážní díly, podklad a úchyty) se vztahuje záruka, že bude bez vad materiálu a zpracování od data koupě po dobu 12 let v Severní a Jižní Americe a po dobu 8 let v regionu EMEA.

Během záruční doby bude po předložení dokladu o koupi produkt dle uvážení společnosti Steelcase opraven nebo vyměněn (za stejný nebo podobný model), a to bez účtování poplatků za náhradní díly nebo opravu. Bude účtováno dopravné. Uschovejte doklad o původním nákupu nebo dodací fakturu jako potvrzení o koupi. Bez potvrzení data koupě bude začátek záruky stanoven dle data výroby, které je ve výrobě zaznamenáno v podobě sériového čísla. Tato záruka se vztahuje pouze na prvního kupujícího, který je koncovým uživatelem, a pouze na případy, kdy je produkt používán v zemi, v níž je určen k prodeji. Při sestavování tohoto produktu mohou být použity některé díly opravené v továrně.

### NA CO SE ZÁRUKA NEVZTAHUJE

1. Na produkty prodané nebo používané mimo Severní Ameriku a Evropu, s výjimkou případů, kdy byl produkt jmenovitě určen k prodeji v dané zemi.
2. Na produkty, jejichž sériové číslo bylo poškozeno, upraveno nebo odstraněno.
3. Na škodu, zhoršení fungování nebo poruchu následkem například:
  - nehody, nesprávného nebo nevhodného použití, nedbalosti, ohně, vody, úderu blesku či jiných přírodních jevů, neoprávněné úpravy produktu nebo nedodržení pokynů dodaných s produktem;
  - použití nevhodných psacích pomůcek, například (kromě jiného) kuličkových per, tužek, plnicích per nebo značkovačů nestíratelných za sucha;
  - použití neschválených čisticích materiálů nebo rozpouštědel;
  - opravy nebo pokusu o opravu osobou bez pověření společnosti Steelcase;

- jakékoli škody vzniklé při přepravě;
  - odstranění nebo instalace produktu;
  - jakékoli jiné okolnosti, která nesouvisí s vadou produktu.
4. Na krabice, přepravní pouzdra, pera, externí skříňky, stojany a jakékoli příslušenství používané v souvislosti s produktem.
  5. Poplatky za odstranění a/nebo instalaci.
  6. Dopravné za přepravu do a z výrobního závodu nebo autorizovaného servisního střediska.

#### JAK PRODUKT REKLAMOVAT

Pokud se u produktu vyskytne problém, kontaktujte místního prodejce nebo podporu společnosti Steelcase (telefonní číslo +1.800.334.4922 v USA, +33 3 88 13 36 36 v Evropě) se žádostí o odstranění problému. Pokud je produkt diagnostikován jako vadný, vraťte jej v místě nákupu. Pokud budete požádáni o vrácení produktu přímo společnosti Steelcase, musíte od společnosti Steelcase získat číslo Schválení vrácení materiálu (RMA). Ke všem produktům vráceným společnosti Steelcase musí být bez ohledu na důvod vrácení přiřazeno číslo RMA. Číslo RMA musí být čitelně uvedeno na vnější straně přepravní krabice; zásilky bez čísla RMA budou vráceny odesílateli.

#### OMEZENÍ NÁHRADY ŠKOD A PŘEDPOKLÁDANÝCH ZÁRUK

SPOLEČNOST STEELCASE ZARUČUJE, ŽE TENTO PRODUKT BUDE BĚHEM ZÁRUČNÍ DOBY PODSTATNÝM ZPŮSOBEM FUNGOVAT V SOULADU S DOKUMENTACÍ A PUBLIKOVANÝMI SPECIFIKACEMI SPOLEČNOSTI STEELCASE, ZA PŘEDPOKLADU, ŽE BUDE POUŽÍVÁN DLE POKYŇŮ SPOLEČNOSTI STEELCASE PRO UŽIVATELE. JEDINÁ A VÝLUČNÁ ODPOVĚDNOST SPOLEČNOSTI STEELCASE A VAŠE VÝLUČNÉ PRÁVO NA ZJEDNÁNÍ NÁPRAVY V PŘÍPADĚ JAKÉHOKOLI PORUŠENÍ TĚTO ZÁRUKY SPOČÍVÁ V TOM, ŽE POKUD JE PORUŠENÍ BĚHEM TĚTO ZÁRUČNÍ DOBY PÍSEMNĚ OZNÁMENO SPOLEČNOSTI STEELCASE, SPOLEČNOST STEELCASE ODSTRANÍ NEDOSTATKY, A TO BUĎ OPRAVOU PRODUKTU ČI (POKUD TO BUDE RELEVANTNÍ) DOKUMENTACE, VÝMĚNOU PRODUKTU NEBO (POKUD SPOLEČNOST STEELCASE STANOVÍ, ŽE OPRAVA NEBO NÁHRADA NENÍ PROVEDITELNÁ) VRÁCENÍM POPLATKU UHRAZENÉHO ZA PRODUKT. NEMŮŽETE DOSÁHNOUT ŽÁDNÉ JINÉ NÁPRAVY. S VÝJIMKOU ZDE VÝSLOVNĚ UVEDENÝCH PŘÍPADŮ SPOLEČNOST STEELCASE NEPOSKYTUJE ŽÁDNOU ZÁRUKU JAKÉHOKOLI DRUHU, VÝSLOVNOU ANI PŘEDPOKLÁDANOU. SPOLEČNOST STEELCASE SE ZŘÍKÁ ODPOVĚDNOSTI ZA JAKOUKOLI PŘEDPOKLÁDANOU ZÁRUKU OBCHODOVATELNOSTI NEBO VHODNOSTI KE KONKRÉTNÍMU ÚČELU. SPOLEČNOST STEELCASE NENESE ŽÁDNOU ODPOVĚDNOST NAD RÁMEC VÝŠE UVEDENÝCH ZÁVAZKŮ. SPOLEČNOST STEELCASE NENÍ V ŽÁDNÉM PŘÍPADĚ ODPOVĚDNÁ ZA JAKÉKOLI NEPŘÍMÉ ŠKODY, AŽ JIŽ NÁHODNÉ, NÁSLEDNÉ NEBO JINÉ (VÝSLOVNĚ VČETNĚ ZTRÁTY ZISKU A ZTRÁTY DAT), ANI ZA JAKÉKOLI ŠKODY PŘESAHUJÍCÍ KUPNÍ CENU TOHOTO PRODUKTU NA ZÁKLADĚ TĚTO SMLOUVY NEBO SMLUV

SOUVISEJÍCÍCH, KTERÉ VZNIKNOU NÁSLEDKEM POUŽÍVÁNÍ TOHOTO HARDWARU, BEZ OHLEDU NA TO, ZDA SPOLEČNOST STEELCASE MĚLA BÝT NA MOŽNOST TAKOVÝCH ŠKOD UPOZORNĚNA, A BEZ OHLEDU NA PŘÍČINU ŠKODY, VČETNĚ NEDBALOSTI. NĚKTERÉ STÁTÝ NEBO ZEMĚ OMEZUJÍ PRÁVO NA VYLOUČENÍ URČITÝCH ZÁRUK, PROTO JE MOŽNÉ, ŽE SE NA VÁS VÝŠE UVEDENÁ VYLOUČENÍ NEVZTAHUJÍ.

JAK S TOUTO ZÁRUKOU SOUVISEJÍ ZÁKONY FEDERÁLNÍCH STÁTŮ USA

V USA vám tato záruka poskytuje specifická práva na základě zákona; můžete mít také další práva, která se v jednotlivých federálních státech liší. Na produkty společnosti Steelcase Corporation je poskytována záruka v souladu s podmínkami platné omezené záruky společnosti Steelcase Corporation. Na výkon produktu má vliv konfigurace systému. Software, tato aplikace, data zákazníků a ovládání produktů jsou považovány za kompatibilní s mnoha systémy. Konkrétní vhodnost produktu pro konkrétní účel nebo použití musí být posouzena zákazníkem a není společnosti Steelcase Corporation zaručena.

## Příloha 1: Možnosti Bluetooth párování v systému ěno

---

Stylus ěno provádí automaticky spárování s přijímačem ěno receiver (černé USB zařízení), takže můžete přemístit přijímač k jinému počítači, aniž byste museli spárování stylusu zrušit a znovu vytvořit. V hostitelském počítači musí být nainstalována aplikace ěno App, verze 3.0 nebo vyšší. Spárování je nutné provést pouze jednou; ke zrušení spárování stylusu ěno nedojde ani v případě výměny baterie v něm.

Když stisknete tlačítko na horní straně přijímače ěno receiver, přijímač se automaticky spáruje se stylusem ěno. Nejdříve aktivujte stylus ěno sejmutím krytky, poté stiskněte tlačítko pro spárování na přijímači. LED dioda na přijímači ěno receiver bude signalizovat, zda spárování proběhlo úspěšně:

- **Pokud je spárování úspěšné:** LED dioda na přijímači blikne rychle pětkrát zeleně (rychleji než při samotném párování) a poté přestane blikat a její barva se změní na modrou.
- **Pokud spárování není úspěšné:** LED dioda na přijímači blikne rychle pětkrát červeně.

Jestliže se spárování nezdařilo a LED dioda bliká červeně, můžete zkusit problém odstranit tak, že odpojíte přijímač ěno receiver od USB portu počítače, počkáte pět sekund, opět jej zapojíte a zkusíte spárování provést znovu.

Pokud používáte předchozí verzi Bluetooth adaptéru PolyVision (šedé USB zařízení), stylus ěno může být v jednu chvíli spárován jen s jedním hostitelským počítačem.

Tato příloha popisuje alternativní způsoby párování Bluetooth zařízení, které jsou možné, ale nedoporučují se, pokud požadujete optimální výkon:

- manuální spárování stylusu s počítačem pomocí aplikace ěno App;
- spárování za použití integrovaného Bluetooth rozhraní hostitelského počítače, nikoli pomocí přijímače Steelcase;
- spárování s hostitelským počítačem pomocí Bluetooth produktu třetí strany.

## Spárování stylusu ěno s počítačem pomocí aplikace ěno App

Ať již používáte nový přijímač ěno receiver (černé USB zařízení) nebo předchozí Bluetooth adaptér PolyVision (šedé USB zařízení), aplikace ěno App nabízí snadný způsob spárování se stylusem ěno.

Postup při spárování stylusu ěno s hostitelským počítačem pomocí aplikace ěno App:

1. Zapněte počítač.
2. Volitelně: Zpojte přijímač ěno receiver do libovolného dostupného USB portu. Po nainstalování ovladačů zařízení se zobrazí zpráva.
3. Zapněte stylus ěno sejmutím krytky.
4. V počítači klikněte na ikonu aplikace ěno App, která je k dispozici v hlavním panelu (Windows) nebo v nabídce s doplňky (Macintosh).
5. V nabídce zvolte „Nastavení ěno Application...“.
6. Klikněte na položku „Stav“.
7. Klikněte na „Spárovat stylus“. Ve většině případů proběhne spárování automaticky. Používáte-li počítač Macintosh s operačním systémem verze 10.4, postupujte dle pokynů na obrazovce.
8. Pokud chcete s počítačem spárovat další stylusy ěno, zopakujte tyto kroky. S jedním počítačem lze spárovat tři stylusy, ale jeden stylus může být současně spárován pouze s jedním počítačem.

## Spárování stylusu ěno za použití Bluetooth rozhraní integrovaného do počítače se systémem Windows nebo OS X

Pokud je váš počítač vybaven integrovaným Bluetooth rozhraním, je možné spárovat stylus stejně, jako kdybyste spárovali jakékoli jiné Bluetooth zařízení; tento postup se ale nedoporučuje, pokud požadujete optimální výkon.

Postup při spárování stylusu ěno s počítačem pomocí integrovaného Bluetooth rozhraní v počítači se systémem Windows nebo OS X:

1. Zapněte počítač.
2. Zapněte stylus ěno sejmutím krytky.

3. V počítači přejděte do Ovládacích panelů. Příklad: V systému Windows klikněte na tlačítko „Start“ a poté vyberte „Ovládací panely“.
4. V části Hardware a zvuk klikněte na položku Přidat zařízení.



5. Zobrazí se seznam všech Bluetooth zařízení. Klikněte na zařízení, které chcete přidat, a poté na tlačítko „Další“.
6. Zadejte přístupový kód „0109“.
7. Pokud chcete s počítačem spárovat další stylusy, zopakujte tyto kroky.

Upozornění: S jedním počítačem lze spárovat více stylusů, ale jeden stylus může být současně spárován pouze s jedním počítačem.

## Spárování stylusu ěno s počítačem pomocí Bluetooth produktu třetí strany

Při spárování stylusu ěno lze použít Bluetooth řešení třetí strany v počítači (tento postup se ale nedoporučuje, pokud požadujete optimální výkon):

1. Spustíte software, který byl dodán s Bluetooth produktem třetí strany. Obvykle jej lze spustit prostřednictvím:
  - Ovládacích panelů;
  - volby v nabídce Start nebo v nabídce Programy;
  - nebo ikony Bluetooth v hlavním panelu nebo v systémové nabídce.



2. Zapněte stylus ěno sejmutím krytky.

3. Vyhledejte a spusťte funkci spárování; může být označena například takto:

- Přidat zařízení;
- Spárovat zařízení;
- Vyhledat zařízení.

Stylus má označení „ADP-301“ a je viditelný pouze krátce po sejmutí krytky. Pokud stylus nevidíte, nasadte na něj krytku, počkejte dvě sekundy a krytku znovu sejměte. Po šesti sekundách se stylus stane pro počítač viditelným.

4. Postupujte dle pokynů v softwaru třetí strany pro zařízení Bluetooth. Obecný postup je následovný:

- Vyhledejte Bluetooth zařízení a vyberte stylus „ADP-301“.
- Spárujte stylus ADP-301. Na dotaz zadejte PIN kód (přístupový kód) stylusu „0109“.
- Po zadání PIN kódu by mělo dojít se spárování stylusu s počítačem.

Postup při zjištění, zda spárování proběhlo úspěšně a zda probíhá bezdrátová komunikace mezi aplikací ěno App nainstalovanou v počítači a stylusem ěno:

1. Zapněte stylus ěno sejmutím krytky.
2. V počítači klikněte na ikonu aplikace ěno App, která je k dispozici v hlavním panelu (Windows) nebo v nabídce s doplňky (Macintosh).
3. V nabídce zvolte „Nastavení ěno Application...“.
4. Klikněte na položku „Stav“. Stylus by měl být uveden jako produkt.



## Příloha 2: Aplikace pro ovládání projektoru ěno one

---

Interaktivní bílé tabule ěno one jsou vybaveny integrovaným projektorem PolyVision, který umožňuje promítání na krátkou nebo velmi krátkou vzdálenost a lze jej nainstalovat různými způsoby.

Postup při konfiguraci a ovládání projektoru PolyVision prostřednictvím aplikace ěno App:

1. Během instalace aplikace ěno App do hostitelského počítače zvolte instalaci komponenty Aplikace pro ovládání projektoru. Viz „Instalace aplikace ěno App“ na straně 22.
2. Připevněte k bílé tabuli magnetický pás s ikonami pro ovládání projektoru. Viz „Ikony pro ovládání projektoru (platí pro modely ěno one)“ na straně 92.
3. Nakonfigurujte aplikaci ěno App dle pokynů níže a identifikujte port, ke kterému je připojen projektor.

### Konfigurace projektorů PolyVision

Postup při konfiguraci projektoru PolyVision pro modely ěno one:

1. Připojte projektor PolyVision k hostitelskému počítači.
2. Klikněte v hlavním panelu (Windows) nebo v nabídce s doplňky (Macintosh) na ikonu aplikace ěno App.

3. Následně z nabídky vyberte „Konfigurovat projektor“.

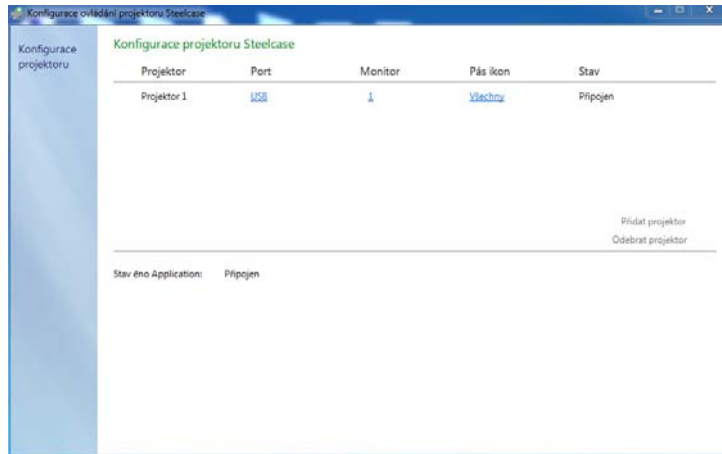

4. Klikněte na „Přidat projektor“. Projektor se nejdříve zobrazí v dialogovém okně jako „Nepřipojen“, v části Port bude uvedeno „Žádný“.
5. Přesuňte kurzor na odkaz pod textem „Port“. Zobrazí se rozevírací nabídka s porty dostupnými v počítači.
6. Vyberte z nabídky port, ke kterému je připojen projektor. Stav projektoru se změní na „Připojen“, konfigurace je dokončena.

## Stav projektoru

Stav projektoru je zobrazen v dialogovém okně Konfigurace ovládání projektoru v části „Stav“; možnosti jsou následující:

| Stav       | Význam  |
|------------|---|
| Nepřipojen | Projektor nebyl prostřednictvím daného portu nalezen. |
| Připojen   | Projektor byl nalezen a připojen.                     |

Stav aplikace ěno App je zobrazen v dialogovém okně Konfigurace ovládání projektoru na samostatném řádku; možnosti jsou následující:

| Stavová zpráva                          | Význam  |
|---|---|
| Připojování...                          | K aplikaci ěno App se připojuje Aplikace pro ovládání projektoru. |
| Aplikace ěno Application není spuštěna. | Aplikace ěno Application není momentálně v systému spuštěna.      |

## Ikony pro ovládání projektoru (platí pro modely ěno one)

V případě modelů ěno one slouží samostatný magnetický pás s ikonami připevněný k bílé tabuli k ovládání následujících funkcí:

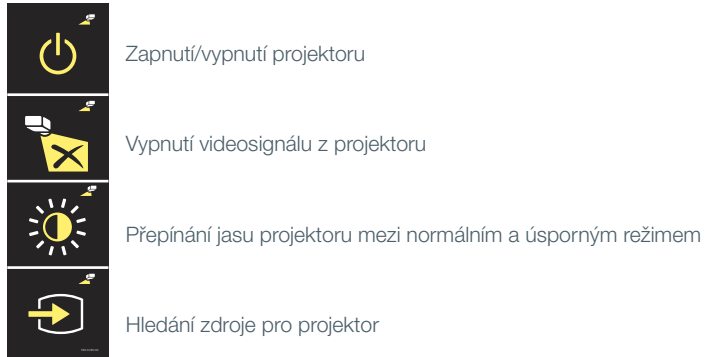

Postup při zapnutí nebo vypnutí lampy projektoru (pohotovostní režim):

- Klepněte na ikonu Zapnutí/vypnutí.

Postup při zapnutí a vypnutí promítaného obrazu v případě, že chcete bílou tabuli ěno používat pro psaní a kreslení i pro promítání plochy počítače:

- Klepněte na ikonu Vypnutí videosignálu.

Postup při přepínání mezi standardním jasnem a úsporným režimem, který prodlužuje životnost žárovky:

- Klepněte na ikonu Jas.

Postup při promítání obrazu z jiného zdroje videosignálu připojeného k projektoru:

- Klepněte na ikonu Hledání zdroje. Po kliknutí na tuto ikonu Aplikace pro ovládání projektoru zkontroluje všechny dostupné vstupy projektoru (VGA 1, VGA 2, kompozitní video, S-Video, HDMI), dokud nenajde takový vstup, jehož prostřednictvím je přenášén signál.

## Více projektorů PolyVision

Pomocí Aplikace pro ovládání projektoru můžete z jednoho počítače ovládat až tři projektory PolyVision.

V místnosti, kde je k jednomu počítači připojeno více projektorů PolyVision, reaguje každý projektor na jedinečný magnetický pás „A“, „B“ nebo „C“ s ovládacími ikonami, které slouží k zapnutí/vypnutí, vypnutí videosignálu a nastavení jasu a zdroje videosignálu; to znamená, že k ovládní nastavení jakéhokoli projektoru lze použít libovolný stylus. Viz „Ikony pro ovládní projektoru (platí pro modely ěno one)“ na straně 92.

Postup při konfiguraci projektoru PolyVision tak, aby reagoval na ovládní ikonami na magnetickém pásu „A“, „B“ nebo „C“ (připevněném na tabuli):

1. Klikněte v hlavním panelu (Windows) nebo v nabídce s doplňky (Macintosh) na ikonu aplikace ěno App.
2. Následně z nabídky vyberte „Konfigurovat projektory“.
3. Klikněte na projektor.
4. Přesuňte kurzor na aktivní odkaz pod textem „Pás ikon“ a podle toho, zda chcete projektor ovládat pomocí ikon na magnetickém pásu „A“, „B“ nebo „C“ (připevněném na tabuli), vyberte možnost „A“, „B“ nebo „C“. Pokud používáte jen jeden projektor, zvolte možnost „Všechny“.

Dále platí, že v místnosti, kde je ke stejnému počítači připojeno více projektorů PolyVision, je každý projektor propojen s počítačovým monitorem, na němž je zobrazen pás ikon „A“, „B“ nebo „C“ promítaný na tabuli. Viz „Používání pásu ikon promítaného na tabuli“ na straně 73.



← Pás ikon „A“ promítaný na tabuli

Postup při změně pásu ikon, který je zobrazen na monitoru a promítán na tabuli:

1. Klikněte v hlavním panelu (Windows) nebo v nabídce s doplňky (Macintosh) na ikonu aplikace ěno App.
2. Následně z nabídky vyberte „Konfigurovat projektory“.
3. Klikněte na projektor.
4. Přesuňte kurzor na aktivní odkaz pod textem „Monitor“ a vyberte některý z dostupných monitorů. Projektor nyní promítá na tabuli pás ikon zobrazený na zvoleném monitoru.

## Příloha 3: Upozornění aplikace ēno App

---

Související témata

„Výstrahy a náhledy“

Upozornění na stav systému se krátce zobrazují v levém dolním rohu bílé tabule.

U každého upozornění je k dispozici zaškrťovací políčko „Toto upozornění již příště nezobrazovat“. Pokud vy (nebo jiný uživatel) toto políčko zaškrtnete, příslušné upozornění se již v budoucnu nezobrazí.

Postup při obnovení zobrazování všech upozornění:

1. V nabídce aplikace ēno App zvolte „Nastavení ēno Application...“.
2. Klikněte na položku „Výstrahy“.
3. Klikněte na tlačítko „Vyresetovat“.
4. Ujistěte se, že „Upozornění na nízký stav baterie“ je aktivní.

Níže uvedený přehled upozornění obsahuje další informace a případné požadované akce.

| Upozornění  | Informace   | Požadovaná akce  |
|---|---|--|
| Stylus je připojen  | Stylus je připraven k použití.  | Není vyžadována žádná akce.  |
| Stylus je odpojen   | Komunikace mezi stylusem a počítačem byla přerušena z některého z následujících důvodů:   |  |
|   | <ul style="list-style-type: none"> <li>Stylus byl vypnut nasazením krytky.</li> </ul>   | <ul style="list-style-type: none"> <li>Chcete-li komunikaci obnovit, jednoduše sejměte krytku stylusu.</li> </ul>  |
|   | <ul style="list-style-type: none"> <li>Stylus po určité době nečinnosti automaticky přešel do režimu spánku, aby byla prodloužena výdrž baterie.</li> </ul>                             | <ul style="list-style-type: none"> <li>Chcete-li komunikaci obnovit, jednoduše nasadte a poté opět sejměte krytku stylusu.</li> </ul>                                    |
|   | <ul style="list-style-type: none"> <li>Stylus je vzdálen více než přibližně 10 metrů od hostitelského počítače.</li> </ul>  | <ul style="list-style-type: none"> <li>Chcete-li komunikaci obnovit, přesuňte se blíže k hostitelskému počítači a nasadte a poté opět sejměte krytku stylusu.</li> </ul> |
|   | <ul style="list-style-type: none"> <li>Je nutné vyměnit baterii ve stylusu.</li> </ul>  | <ul style="list-style-type: none"> <li>Viz „Vložení baterie do stylusu“ na straně 25.</li> </ul>   |
| Stav aplikace ěno App                                       | Když je stylus těsně nad ikonou aplikace ěno App v hlavním panelu nebo řádku nabídek, toto upozornění zobrazuje aktuální stav připojení všech zařízení rozpoznávaných aplikací ěno App. | Není vyžadována žádná akce.  |
| Baterie ve stylusu ěno je téměř vybitá.                     | Úroveň nabití baterie ve stylusu se blíží ke kriticky nízké hodnotě.  | Co nejdříve baterii vyměňte.   |
| Nasadte na stylus krytku, abyste prodloužili výdrž baterie. | Toto upozornění oznamuje, že stylus byl určitou dobu nečinný a pokud bude v nečinnosti několik minut, automaticky přejde do režimu spánku, aby byla prodloužena výdrž baterie.          | Nasadte na stylus krytku, abyste prodloužili životnost baterie.  |

|   |   |  |
|---|---|--|
| Pro využití této funkce musíte použít režim projekce. Stiskněte ikonu Projekce. | Bílá tabule není aktivní a nebude na většinu pokynů reagovat.   | Novější pás ikon aplikace ēno App: Klepněte na ikonu Kalibrovat a postupujte dle pokynů na bílé tabuli.<br><br>Starší pás ikon: Klepnutím na ikonu Projekce přejděte znovu do režimu projekce. |
| Uloženo do cloudu   | Toto upozornění se zobrazí, když je snímek za použití výchozích nastavení uložen do cloudové služby.        | Není vyžadována žádná akce. Viz „Ukládání do cloudu“ na straně 66.   |
| Vytištěno   | Toto upozornění se zobrazí, když je snímek vytištěn pomocí výchozí tiskárny.                                | Není vyžadována žádná akce. Viz „Tisk“ na straně 68.   |
| Uloženo   | Toto upozornění se zobrazí, když je snímek za použití výchozích nastavení uložen do hostitelského počítače. | Není vyžadována žádná akce. Viz „Ukládání“ na straně 65.   |



# Rejstřík

---

## A

- Aplikace ěno App
  - instalace 23
  - nabídka 62
  - odinstalace 76
  - požadavky na systém 22
  - spuštění 76
  - stav 91
  - ukončení 75
  - vyhledávání aktualizací 75
- Aplikace pro ovládání projektoru
  - konfigurace portu projektoru 90
- Automatická kontrola aktualizací 72

## B

- Bluetooth
  - ID zařízení 29
  - identifikační číslo 88
  - možnosti spárování 85
  - přístupový kód 87
- Bluetooth rozhraní integrované v počítači se systémem Windows 86

## C

- Cesta pro ukládání 65
- Cloudová služba 67
- Cesta pro ukládání 67

## Č

- Červená barva
  - konfigurace voleb 70

## F

- Fixní projektor 72
- Funkce odhalení 49
- Funkce zvýraznění 48

## I

- Ikona Soubor 41
- Ikony pro ovládání projektoru
  - funkce 92
  - více projektorů PolyVision 93
- Instalace aplikace ěno
  - baterie ve stylusu 25
  - zapnutí/vypnutí stylusu 26

## Instalace systému ěno

- komponenty systému ěno 10
- ovládací ikony 21
- pokyny k montáži interaktivní bílé tabule 11
- potřebné nástroje a pomůcky 9
- přípevnění nástěnných držáků 13
- stručný přehled 8
- umístění nástěnných držáků 11
- umístění tabule 11
- zavěšení tabule 15
- zrušení Bluetooth spárování 32

## Interaktivní bílé tabule ěno

- více uživatelů 34

## K

- Kalibrace 30, 37
- Klávesnice 44, 53
- Kliknutí pravým tlačítkem 41
- Komponenty
  - (modely ěno click) 17
  - (modely ěno) 10
- Kontrola aktualizací 75
- Kurzor pro leváky 71

## L

- LED dioda 30

## M

- Magnetický pás ikon 39
- Modifikátor názvu souboru 65, 67
- Montážní držáky
  - instalace 13
- Možnosti ikon 69
- Možnosti instalace 8
- Možnosti vícedotykového ovládání 41

## N

- Náhradní díly 77
- Nastavení dle uživatelů 72
- Název pera 63
- Název souboru se snímkem 65, 67

## O

- Odebrat stylus 63
- Odpojený stylus 95

**P**

- Pás ikon
  - konfigurace pro větší počet zařízení 35
  - magnetický nebo promítaný, funkce 39
  - starší verze 51
- Pás ikon ěno 40
  - funkce ikony pera s červenou barvou ve starší verzi 57
  - starší verze 51
- Pás ikon na tabuli 74
- Podpora nadzvednutého pera 71
- Používání klávesnice promítané na tabuli 44, 53
- Povolení automatické kontroly aktualizací 72
- Požadavky na systém 22
- Prázdné stránky 43
- Předpona základního názvu souboru 65, 67
- Přehled 6
- Přehrávání dotyků 71
- Přidané stránky 43
- Přijímač ěno
  - odstraňování problémů 29
- Přijímač ěno receiver
  - Bluetooth párování 26
- Projektor PolyVision
  - jas 92
  - pohotovostní režim 92
  - stav 90
  - úsporný režim 92
  - vypnutí videosignálu 92
  - zdroj videosignálu 92
- Promítaný pás ikon 39
- Psaní 44, 53

**R**

- Režim myši 41
- Režim projekce
  - vyrovnání 30
- Režim značkovače 42

**S**

- Snímek
  - tisk 47, 56
  - typ souboru 65, 67
  - uložení 45, 56
  - uložení do cloudu 46
- Spárování stylusu 63

- Stránky na bílé tabuli 43
- Stručný přehled přípravy 22
- Styl pera při spuštění 71
- Stylus

- LED dioda 30
- větší počet 34
- výměna baterie 77
- výměna krytky 77
- zapnutí/vypnutí 26

**Stylus ěno**

- Bluetooth párování 27
- akce myši 41
- používání 38
- psaní a mazání 42

Stylus je odpojen 38, 95

**U**

- Tabule reaguje na pás ikon s označením 36
- Technická podpora 79
- Tisk
  - volby 68
- Tisk snímku 47, 56
- Ukládání PDF s orientací na šířku 66, 67
- Ukládání do cloudu 46, 66
- Uložení snímku 45, 56
- Uložení souboru jako 65, 67
- Upozornění 94
- Upozornění na nízký stav baterie 64, 77
- Uživatelé definované ikony 69
- Uživatelská nastavení 72

**V**

- Více bílých tabulí 34
- Vložení baterie
  - stylus 25
- Volby kreslení 71
- Vrácení zpět 41, 42
- Výběr tiskárny 68
- Vyhledání bílých tabulí zapojených prostřednictvím sériového portu 64
- Vymazání všeho 43, 54
- Výměna baterie 77
- Výměna dílů 77
- Vyresetování upozornění 64
- Vyrovnání 30, 37
- Výstrahy 94

## Z

Zadávání textu 44, 53

Zahájení práce

    promítání plochy počítače 30

    stručný přehled přípravy 22

Zkontrolovat při spuštění porty COM 72

Zvuk 64

Zvýraznění

    odstranění 49

    změna přetažením na elipsu 48

    zvětšení a zmenšení 48

ěno

    ovládání kurzoru 41

    ovládání kurzoru ve staré verzi 52

ěno click

    komponenty 17

    pokyny k montáži 18

    potřebné pomůcky 17

    sejmutí bílé tabule 20